

PURUS



16. udgave

Indholdsfortegnelse

■ Indhold		1
Indledning		4
■ Håndværkerens lille blå		5
Mini SikkerhedsafløbKlinke og Vinyl	1.01	6
Gulvafløb til klinke og betongulve	2.01	7
Gulvafløb til klinke og betongulve incl. fragt	2.04	10
Miniafløb til klinke og betongulve. Vandrette uden sideindløb	2.05	11
Miniafløb til klinkegulve. Vandret uden sideindløb	2.06	12
75 mm vandret gulvafløb til klinke og betongulve med vandlås og sideindløb	2.07	13
Inspektionslemme til indbygningsbadekar, spa-boblebade m.v.	2.08	14
Monteringsanvisning for afløbsskåle til betongulve med klinkebelægning	2.09	15
Monteringsanvisning for afløbsskåle til betongulve med klinkebelægning.	2.10	16
Gulvafløb til vinylbelægning på træ-/betongulve	3.01	17
Tilbehør	3.04	20
Miniserie til vinylgulve	3.06	22
Tilbehør	3.07	23
Monteringsanvisning for PURUS gulvafløb til vinylbelægning på træ-/beton	3.08	24
Monteringsanvisning for PURUS gulvafløb til keramiske gulvklinter/fliser på trækonstruktioner	3.10	26
Vinyl afslutning til PURUS gulvafløb - med PURUS KNIVEN	3.11	27
Mont.anvisning for PURUS monterings- ramme til vinylbelægning på træ-/betongulve	3.12	28
Vandlås indsats til PURUS afløb	3.13	29
PURUS vandlås - NOOD - MED SAMTIDIG LUFTSTOP, GASVENTIL & TILBAGELØBSSIKRING	3.15	31
Tilbehør til gamle MaxiFlex 2000 vinyl gulvafløb	3.16	32
Fodbøjninger og vandlåse	4.01	33
Afløbsrenovering	5.01	34
Renovering: Overgangsflanger med højeregulering.	5.01	34
Renovering med MaxiFlex overgangsflanger	5.02	35
Produktinformation	5.04	37
JOTIFLEX trinløse og drejbare rørbøjninger samt korte reduktioner	7.01	38
JOTIFLEX trinløse og drejbare grenrør	7.02	39
PURUS vakuumventiler til afløbsledning	8.01	40

Indholdsfortegnelse

■ Håndværkerens lille røde	45
PURUS - rørbærere	9A.1 46
PURUS - rørbærer tilbehør	9A.2 48
PURUS - rørclips og tilbehør	9A.3 49
Monteringsvejledning	9A.3 49
Vejledende rørbærer-afstand (VWS AMA 09)	9A.3 49
Purus - forkromede kobberør	9A.4 50
Purus - Gumminipler / kombinipler	9B.1 51
Nippel-guide gumminipler / kombinipler	9B.2 52
Manchetter	9B.3 53
Vandlåse	9C.1 54
Vandlåse - tilbehør	9C.3 56
Purus Lugtlås, kombivandlås, pungvandlåse	9C.6 59
Vandlåse & tilbehør i forkromet metal	9C.7 60
PURUS - et komplet program, i indendørs afløbsprodukter	9D.1 61
PURUS Indstik-system - sortiment	9D.2 62
PURUS Indstik-system i PP - rørdele med gummitætning	9D.3 63
PURUS Indstik-system - Rørdele i PP og ABS	9D.6 66
PURUS Lim-system i ABS - rørdele til limning	9E.1 67
PURUS Koblings-system i PP - rørdele med klemringskoblinger	9F.1 69
PURUS Koblings-system - tilbehør, udløbsrør	9F.3 71
PURUS Koblings-system - Rørdele i PP og ABS	9F.4 72
Afløb - special tilbehør	9G.1 73
PURUS Baderums-system - WC tilslutninger	9G.2 74
PURUS - div. tilbehør og artikler	9G.3 75
PURUS Vaskemaskine tilslutning	9G.4 76
PUM - aqua dækplader og beskyttelseslåg	9H.1 78
■ Purus Linie & Purus corner	81
Purus Line – Ekstra lav byggehøjde	17.01 84
Purus Line – Ekstra lav model	17.02 85
Purus Line – Komplet med vandlås	17.03 86
Riste og rammer	17.06 89
Purus Corner	17.07 90
Riste og rammer	17.08 91
Purus Line Vinyl - Gulvafløb til vinyl	92
3 skridt for at bestille en komplet rende!	93
Teknisk beskrivelse	95

Indholdsfortegnelse

■ Industri render		97
PURUS render	19.00	98
■ Rustfrit sanitet		107
Toiletter	18.00	110
Toiletter og toiletautomatik	18.03	113
Urinaler	18.04	114
Urinaler - m/vand og vandfri	18.05	115
Vedligehold PURUS vandfri urinaler	18.06	116
Udslagskummer	18.07	117
Vaskerender	18.08	118
Håndvaske	18.10	120
Drikkefontæner	18.12	122
Vandalsikkert tilbehør	18.13	123
Standard tilbehør	18.20	130
Contura design tilbehør	18.24	134
Baby tilbehør/pusleborde	18.26	136
Bordplader i rustfri stål	18.27	137
Skæringstyper	18.28	138
Kantsektioner	18.29	139
Bordplader & stativer	18.30	140
Standardbordplade/-stativ	18.32	142
Bord- og stativskabe	18.33	143
Bord- og stativskuffer	18.35	145
Vægskabe	18.36	146
Hylde og opbevaring	18.37	147
Vedligeholdelse af rustfrit stål	18.40	150
■ Industriel spildevandsrensning		153
Udskillere	16.00	154
Slamfang	16.01	155
Fedtudskillere	16.01	155
Olieu skillere	16.04	158
Alarmsystemer	16.05	159
Specialprodukter	16.06	160

Indledning

Vi håber, at du med dette nye produktkatalog får en oversigt og et stykke anvendeligt værktøj, som kan bruges i det daglige VVS-arbejde.

Følgende produktgrupper markedsføres i Danmark:

MaxiFlex / Purus (Håndværkerens lille grønne):

Et komplet program i gulvafløb, vandlåse, bøjninger og reduktioner, vakuumventiler samt Jotiflex trinløse og drejbare rørbøjninger

Purus (Håndværkerens lille røde):

Et komplet program i indendørs afløbprodukter

Purus Line & Purus Corner:

Et nyt flot og funktionelt afløbsprogram i render og som hjørnemodul

Industriel spildevandsrensning:

- Benzin-/olie- & fedtudskillere
- Benzin-/olieskillere med og uden coalescens-elementer
- Store benzin-, olie- & fedtudskilleranlæg
- Slamfang

Rustfrit:

- Sanitets- og indretningsprodukter
- WC-stole, urinaler, håndvaske, render og vandalsikkert tilbehør
- Vaske og borde
- Kabinetter og hylder
- Afløbssystemer, udskillere m.m.

Du kan også finde det komplette produktprogram på internet: www.purus.dk

- og her kan du også rekvirere brochurer

Håndværkerens lille blå

HÅND- HÅND- VÆRKERENS VÆRKERENS LILLE LILLE BLÅ BLÅ

Et komplet program i gulvafløb, vandlåse, bøjninger og korte reduktioner, vakuumventiler samt Jotiflex trinløse og drejbare rørbøjninger

PURUS

Minisikkerheds afløb til steder, hvor der ikke kræves gulv afløb. F.eks. ved opvaskemaskiner, køleskab, teknikum m.v. Kan leveres til klinke- eller vinylgulve. Alle SAFE modeller har Ø50 mm udløb. Placeres hvor der kan ske utilsigtet udstrømning af koldt eller varmt vand, med en kapacitet på 0,4 l/s. Med optagelig automatisk lugtlås, som forhindrer at dårlig lugt spredes fra afløbssystemet selv om lugtlåsen er tørlagt.

PURUS SAFE til klinke med flange til vådrumsmanchet

Ø (mm)	A (mm)	B (mm)	C (mm)
50	85	100	194

VVS nr.	DB nr.	EAN nr.	Beskrivelse	
153395-112	5350572	5708854951121	Komplet afløb	Ø 50
153479-530	5350571	5708854795305	Rustfri rist og ramme	95/75mm
153479-010	5350570	5708854790102	Automatisk lugtlås	H: 65mm



OBS !

Må kun placeres i afløbssystemer, som er korrekt ventileret.

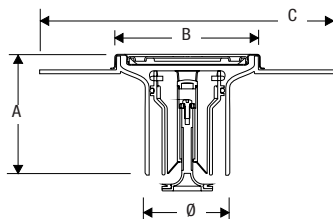

PURUS SAFE til vinyl

Ø (mm)	A (mm)	B (mm)	C (mm)
50	92	75	150

VVS nr.	DB nr.	EAN nr.	Beskrivelse	
153397-112	5353377	5708854971129	Komplet afløb	Ø 50
153479-540	5353378	5708854795404	Plast rist hvid	Ø 75
153479-544	5353379	5708854795442	Plast rist forkromet	Ø 75
153479-010	5353370	5708854790102	Automatisk lugtlås	H: 65 mm
153479-820	5353380	5708854798207	Klemring plast	Ø 76



OBS !

Må kun placeres i afløbssystemer, som er korrekt ventileret.

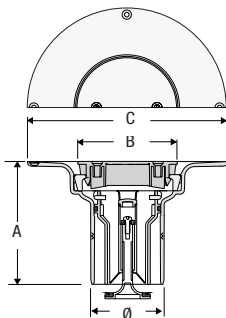

NB! Ønskes der betongulv med vådrumsmembran - se side 2.10

MaxiFlex Afløbsskål 75 mm

Afløbsskål i PP med indstøbningsflange og fleksibel højdejusterbar overdel. Med 3 stk. sideindløb for 40 mm røruffe og 1 stk. for 32 mm røruffe. Forberedt for indbygningsvandlås. **VA-godkendt og mønsterbeskyttet.**

Ø (mm)	A (mm)	B (mm)	C (mm)	D (mm)	E (mm)	F (mm)	G (mm)	H (mm)
75	210	80/180	200	154,2	140	30	40/32	60

VVS nr.	DB nr.	EAN nr.	Beskrivelse
153445-013	4035242	5708854450136	Komplet med Flextop og tragt.
153445-113	4035259	5708854451133	Underskål alene.
153445-953	4035267	5708854459535	Komplet med Flextop, tragt, rustfri rist/ramme m/beskyttelsesfilm.

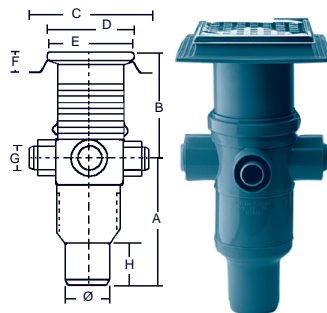

MaxiFlex Afløbsskål 110 mm

Afløbsskål i PP med indstøbningsflange og fleksibel højdejusterbar overdel. Med 3 stk. sideindløb for 40 mm røruffe og 1 stk. for 32 mm røruffe. Forberedt for indbygningsvandlås. **VA-godkendt og mønsterbeskyttet.**

Ø (mm)	A (mm)	B (mm)	C (mm)	D (mm)	E (mm)	F (mm)	G (mm)
110	150	80/180	200	154,2	140	30	40/32

VVS nr.	DB nr.	EAN nr.	Beskrivelse
153445-016	4035291	5708854450167	Komplet med Flextop og tragt.
153445-116	4035309	5708854451164	Underskål alene.
153445-956	4035317	5708854459566	Komplet med Flextop, tragt, syrefast rustfri rist/ramme m/beskyttelsesfilm.

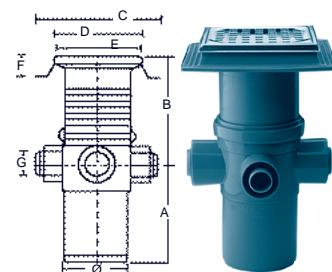

FlexNEPTUN® Indbygningsvandlås

Hvid PP. Kan erstatte den hvide vandlås VVS.nr. 153448-516 eller den grå vandlås VVS.nr. 153453-516 i følgende gulv afløb: **153445-953 - 153445-956 - 153446-953 - 153447-956 - 153451-953 - 153451-956** og passer endvidere også til de fleste af de gamle MaxiFlex 2000 gulv afløb til vinylgulve m.v. **VA-godkendt.**

VVS nr.	DB nr.	EAN nr.	A (mm)	B (mm)
153453-546 07242	5027863	5708854535468 Læbetætning	92,5	101

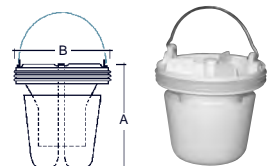

FlexNEPTUN®uden adapter-ring. Passer til ovenstående afløbsskåle

FlexiNOOD® Indbygningsvandlås

Hvid PP. Kan erstatte den hvide vandlås VVS.nr. 153448-516 eller den grå vandlås VVS.nr. 153453-516 i følgende gulv afløb: **153445-953 - 153445-956 - 153446-953 - 153447-956 - 153451-953 - 153451-956** og passer endvidere også til de fleste af de gamle MaxiFlex 2000 gulv afløb til vinylgulve m.v. **VA-godkendt og patenteret.**

VVS nr.	DB nr.	EAN nr.	A (mm)	B (mm)
153448-546	5720563	5708854485466	90	101

FlexiNood® vandlåsen er fremstillet i PP (polypropylen) og konstrueret som en pungvandlås med dykket indløbsrør, men i modsætning til en almindelig vandlås er skålen løst fastgjort til indløbsrøret ved hjælp af en rustfri fjeder, som er dimensioneret sådan, at vandlåsen er lukket, når der ikke strømmer vand.

Når der løber vand til gulv afløbet, vil vægten af vandet presse underdelen nedad og åbne for vandlåsen. Når der ikke løber vand til gulv afløbet vil fjederen bevæge underdelen tilbage til øverste position, hvorved vandlåsen lukkes og tætnes. Læbetætning ART nr. 07242

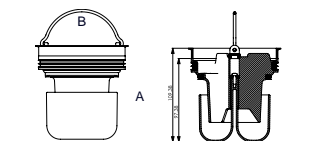

Vand presser underdelen nedad og åbner for vandlåsen



Når der ikke kommer mere vand lukkes og tætnes vandlåsen

OBS ! Må kun placeres i afløbssystemer, som er korrekt ventileret.

NB! Ønskes der betongulv med vådrumsmembran - se side 2.10

MaxiFlex Tilbehør til MaxiFlex 75 og 110 mm

VVS nr.	DB nr.	EAN nr.	Beskrivelse
153448-016	4035028	5708854480164	Sprøjtetæmper i PP-plast til 153445/46/47
192951-110			Gi-ring for underdel med 110 mm læbetæt.
153448-616	5832891	5708854486166	O-ring for gl. indbygningsvandlase 94,84 x 3,53



MaxiFlex Rist/ramme - syrefast

Syrefast rustfri rist/ramme. Rammen skal altid have forbindelse med gulvafløbet og fuges tæt - evt. med Foscoc Secomastic, DaMastic 551 eller Bostik 2640.

BRUG ALDRIG SILICONE

A (mm) ramme udvendigt	B (mm) rist udvendigt	45 huller á (mm)	Rammehøjde
154,2 x 154,2	140,0 x 140,0	7,9 x 7,9	5,8 mm

VVS nr.	DB nr.	EAN nr.	Beskrivelse
153872-141/941	4034435	5708854729416	Mønsterbeskyttet

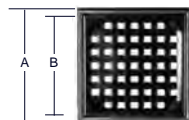

PURUS Rist/ramme - rustfrit børstet stål

Design rist/ramme i rustfrit børstet stål.

Passer til alle MaxiFlex standard gulvafløb med samme mål.

A (mm) ramme udvendigt	B (mm) rist udvendigt
154,2 x 154,2	140,0 x 140,0

VVS nr.	DB nr.	EAN nr.	Benævnelse	Rammehøjde
153449-140	5102779	5708854491405	Classic	5,8 mm
153449-240	5102780	5708854492402	Art Deco	5,8 mm
153449-340	5102781	5708854493409	Drop	5,8 mm
153449-440	5102782	5708854494406	Globe	5,8 mm
153449-540	5102783	5708854495403	Wave	5,8 mm
153449-640	5143500	5708854496400	Calypto	5,8 mm

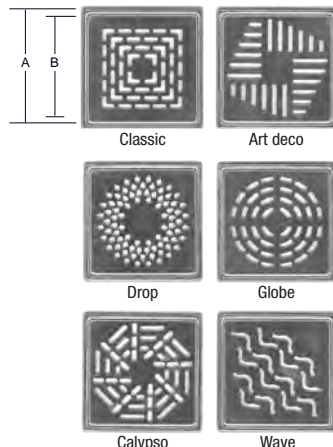

PURUS Tilbehør til MaxiFlex gulvafløb

Dækplade med rist og tilhørende standrør eller/og prop.

Anvendes f.eks. i brusekabiner til "børnebadekar".

A (mm) ramme udvendigt	B (mm) rist udvendigt
154,2 x 154,2	140,0 x 140,0

VVS nr.	DB nr.	EAN nr.	Benævnelse	Rammehøjde
153449-944	5102786	5708854499449	Dækplade m/rist	5,8 mm
153449-980	5102787	5708854499807	Standrør	120 mm
153449-984	5102788	5708854499845	Prop	-



PURUS Tilbehør til MaxiFlex gulvafløb

Dækplade i rustfrit børstet stål med ramme. Må kun anvendes til midlertidig afblænding. Permanent afblænding skal ske i.h.t. DS 432. Afløbsnormen

A (mm) ramme udvendigt	B (mm) rist udvendigt
154,2 x 154,2	140,0 x 140,0

VVS nr.	DB nr.	EAN nr.	Benævnelse	Rammehøjde
153449-940	5102784	5708854499401	Dækplade	5,8 mm

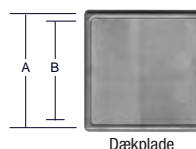

NB! Ønskes der betongulv med vådrumsmembran - se side 2.10

MaxiFlex J0 Flextop 75 mm

75mm Flextop i PP-plast med indstøbingsflange.
Uden sideindløb og vandlås. **VA-godkendt og mønsterbeskyttet.**

Ø (mm)	A (mm)	B (mm)	C (mm)	D (mm)	E (mm)	F (mm)
75	60	210	200	154,2	140	30

VVS nr.	DB nr.	EAN nr.	Beskrivelse
153446-013	4035275	5708854460135	Uden rist/ramme.
153446-953	4035283	5708854469534	Med syrefast rustfri rist/ramme.

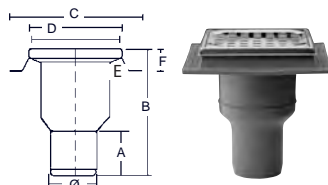

MaxiFlex J0 Flextop 110 mm

110mm Flextop i PP-plast med indstøbingsflange.
Uden sideindløb og vandlås. **VA-godkendt og mønsterbeskyttet.**

Ø (mm)	B (mm)	C (mm)	D (mm)	E (mm)	F (mm)
110	150	200	154,2	140,2	30

VVS nr.	DB nr.	EAN nr.	Beskrivelse
153447-016	4035002	5708854470165	Uden rist/ramme.
153447-956	4035010	5708854479564	Med syrefast rustfri rist/ramme.

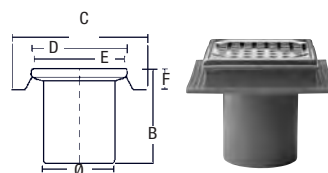

FlexNEPTUN® Indbygningstvål

Hvid PP. Kan erstatte den hvide tvål VVS.nr. 153448-516 eller den grå tvål WS.nr. 153453-516 i følgende gulvafløb: 153445-953 - 153445-956 - 153446-953 - 153447-956 - 153451-953 - 153451-956 og passer endvidere også til de fleste af de gamle MaxiFlex 2000 gulvafløb til vinylgulve m.v. **VA-godkendt og patenteret.**

VVS nr.	DB nr.	EAN nr.	A (mm)	B (mm)	C (mm)
153453-546 07242	5027863	5708854535468	104	101	107

Læbetætning

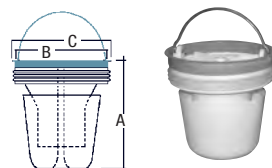

FlexNEPTUN® med adapter-ring.
Passer til ovenstående afløbsskåle

MaxiFlex Rist/ramme - syrefast

Syrefast rustfri rist/ramme. Rammen skal altid have forbindelse med gulvafløbet og fuges tæt - evt. med Foscoc Secomastic, DaMastic 551 eller Bostik 2640.

BRUG ALDRIG SILICONE

A (mm) ramme udvendigt	B (mm) rist udvendigt	45 huller á (mm)	Rammehøjde
154,2 x 154,2	140,0 x 140,0	7,9 x 7,9	5,8 mm

VVS nr.	DB nr.	EAN nr.	Beskrivelse
153872-141/941	4034435	5708854729416	Mønsterbeskyttet

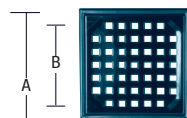

MaxiFlex Rist/ramme hvid, krom eller forgyldt

Syrefast rustfri rist/ramme. Rammen skal altid have forbindelse med gulvafløbet og fuges tæt - evt. med Foscoc Secomastic, DaMastic 551 eller Bostik 2640.

BRUG ALDRIG SILICONE

A (mm) ramme udvendigt	B (mm) rist udvendigt	Rammehøjde
168 x 168	152 x 152	17 mm

VVS nr.	DB nr.	EAN nr.	Beskrivelse
153867-152	4034757	5708854671524	Hvid ABS rist/ramme.
153868-152	4034419	5708854681523	Forkromet ABS rist/ramme.
153868-252	5947445	5708854682520	Forgylt (guld) ABS rist/ramme.

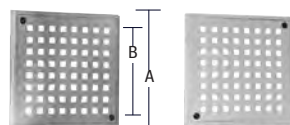

NB! Ønskes der betongulv med vådrumsmembran - se side 2.10

MaxiFlex JO Flex 75 og 110 mm

Afløbsskål i PP med drejelig indstøbningsflange.

Forhøjes evt. med 153453-126/127/926. 4 stk. sideindløb m/ 11/4"RG. **VA-godkendt.**

Ø (mm)	A (mm)	B (mm)	C (mm)	D (mm)	E (mm)	F (mm)	G (mm)	H (mm)	I (mm)
75	280/220	88	200	154,2	140	25	11/4"RG	30	60

VVS nr.	DB nr.	EAN nr.	
153451-013	4035044	5708854510137	Ø 75 Uden rist/ramme.
153451-953		5708854519536	Ø 75 Med syrefast rist/ramme.
153451-016	4035051	5708854510168	Ø 110 Uden rist/ramme.
153451-956	4035069	5708854519567	Ø 110 Med syrefast rist/ramme.

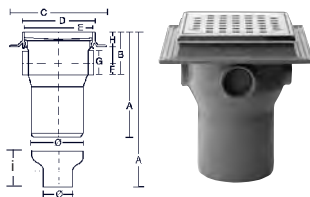

MaxiFlex Tilbehør til MaxiFlex 75 og 110 mm til klinkegulv

VVS nr.	DB nr.	EAN nr.	
153453-016	4035077	5708854530166	Sprøjtetæmper i PP-plast til gamle modeller + 15/15 støbejernsskåle. Firkantet.
153456-016	4035135	5708854560163	Sprøjtetæmper i PP-plast til 153451/55 og 153630/32.
153453-546	5027863	5708854535468	FlexNEPTUN indbygningsvandlås



MaxiFlex Forhøjelsesrammer

Forhøjelsesrammer i PP-plast til 15/15 riste. VA-godkendt

Rammerne skal altid have forbindelse med gulvafløbet og fuges tæt - evt. med Foscoc Secomastic, DaMastic 551 eller Bostik 2640. **BRUG ALDRIG SILICONE**

VVS nr.	DB nr.	EAN nr.	
153453-126	8267346	5708854531262	10 mm. Løs.
153453-926	4035085	5708854539268	10 mm i blisterpakning á 3 stk.
153453-127	4633491	5708854531279	30 mm med indstøbningsflange. Løs



MaxiFlex Overgangsnipler - træksikre

110mm Flextop i PP-plast med indstøbningsflange.

Uden sideindløb og vandlås. **VA-godkendt og mønsterbeskyttet.**

Ø (mm)	A (mm)	B (mm)	C (mm)
32/40	58	11/4"RG	62

VVS nr.	DB nr.	EAN nr.	
153453-610	8267338		32 mm gevind. Løs.
153453-910	4035119	5708854539107	32 mm i blisterpakning á 2 stk.
153453-611	8267353		40 mm gevind. Løs.
153453-911	4035127	5708854539114	40 mm i blisterpakning á 2 stk.

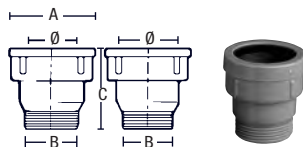

MaxiFlex Rist/ramme - syrefast

Syrefast rustfri rist/ramme. Rammen skal altid have forbindelse med gulvafløbet

og fuges tæt - evt. med Foscoc Secomastic, DaMastic 551 eller Bostik 2640.

BRUG ALDRIG SILICONE

A (mm) ramme udvendigt	B (mm) rist udvendigt	45 huller á (mm)	Rammehøjde
154,2 x 154,2	140,0 x 140,0	7,9 x 7,9	5,8 mm

VVS nr.	DB nr.	EAN nr.	Beskrivelse
153872-141/941	4034435	5708854729416	Mønsterbeskyttet

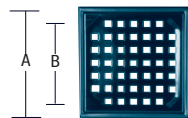

Mini afløb til klinke og betongulve. Vandrette uden sideindløb

2.05

NB! Ønskes der betongulv med vådrumsmembran - se side 2.10

MaxiFlex MiniMaxi Gulv afløb 50 mm

Gulv afløb i PP-plast m/drejelig indstøbningsflange og vandlås. Højde 119 mm. Evt. forhøjelse sker m/ramme VWS nr.153453-126/926 eller 153453-127 (se forrige side).

Ø (mm)	A (mm)	B (mm)	C (mm)	D (mm)
50	119	200	154,2	30

VWS nr.	DB nr.	EAN nr.	VA-godkendt.
153461-112	4035143	5708854611124	Leveres m/syrefast rustfri rist/ramme.

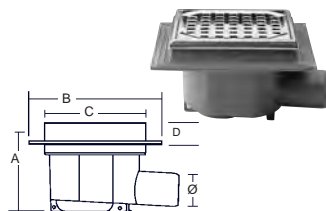

MaxiFlex MiniMaxi Gulv afløb 75 mm

Gulv afløb i PP-plast m/drejelig indstøbningsflange og vandlås. Højde 119 mm. Evt. forhøjelse sker m/ramme VWS nr.153453-126/926 eller 153453-127 (se forrige side).

Ø (mm)	A (mm)	B (mm)	C (mm)	D (mm)
75	119	200	154,2	15

VWS nr.	DB nr.	EAN nr.	VA-godkendt.
153461-113	4035150	5708854611131	Leveres m/syrefast rustfri rist/ramme.

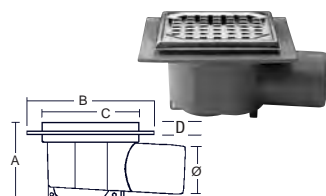

MaxiFlex Tragt for vandlukke til MiniMaxi

VWS nr.	DB nr.	EAN nr.	A (mm)	B (mm)	Grå PP-plast for vandlukke til 153461 O-ring
153463-843	4035184	5708854638435	78	130	
153461-110		5708854611100			

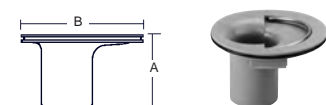

MaxiFlex Mini-klinke afløbsskål 32 mm

100 x 100 mm Afløbsskål i PP-plast med indstøbningsflange. Uden vandlås. Max. afledning 0,4 L/sek. Højde 69 mm. Afløbsskålen er selvtømmende. **VA-godkendt.**

Ø (mm)	A (mm)	B (mm)	C (mm)	D (mm)	E (mm)
32	69	100	90	80	53

VWS nr.	DB nr.	EAN nr.	Med hvid ABS rist/ramme.	Med forkromet ABS rist/ramme.
153485-902	4034765	5708854859021		
153485-932	4034773	5708854859328		

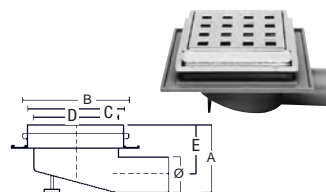

MaxiFlex Mini-klinke afløbsskål 32 mm

100 x 100 mm Afløbsskål i PP-plast med indstøbningsflange. Uden vandlås. Max. afledning 0,4 L/sek. Højde 58 mm. Afløbsskålen er selvtømmende. **VA-godkendt.**

Ø (mm)	A (mm)	B (mm)	C (mm)	D (mm)	E (mm)
32	58	100	94	78	42

VWS nr.	DB nr.	EAN nr.	Leveres m/syrefast rustfri rist/ramme.
153485-962	8108573	5708854859625	

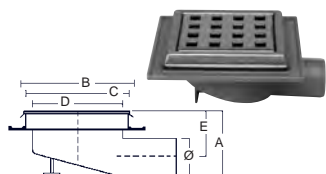

MaxiFlex Tilbehør til Mini-klinke afløbsskål 32 mm

VWS nr.	DB nr.	EAN nr.	Syrefast rustfri rist/ramme 100x100 mm	Ramme i hvid ABS 100 x 100 mm	Ramme i forkromet ABS 100 x 100 mm	Rist i hvid ABS 80 x 80 mm	Rist i forkromet ABS 80 x 80 mm
153872-080	8108581	5708854720802					
153876-112	4034443	5708854761126					
153879-110	4034450	5708854791109					
153881-112	4034468	5708854811128					
153881-412	4034476	5708854814129					



Rammen skal altid have forbindelse med gulv afløbet og fuges tæt - evt. med Fosroc Secomastic, DaMastic 551 eller Bostik 2640.
BRUG ALDRIG SILICONE

NB! Ønskes der betongulv med vådrumsmembran - se side 2.10

PURUS miniMAX - med den laveste byggehøjde

Purus miniMAX er et gulv afløb i PP plast. Gulv afløbet er gjort så lavt som det er fysisk muligt. Højde = 86 mm. »Lugtlåsen« er med erfaringer fra NOOD lugtlåsen udført med en højde på kun 5 mm mod normalt 50 mm.

Lugtlåsen er nem at tage op for rensning med det automatisk udløste håndtag.

Ø (mm)	A (mm)	B (mm)	C (mm)	D (mm)
50	86	200	154	20,5

VVS nr.	DB nr.	EAN nr.	Dim.	Betegnelse
153462-010	5306619	5708854620102	Ø 32	Afløbsskål uden lugtlås
153462-011			Ø 40	Afløbsskål uden lugtlås
153462-012	5306620	5708854620126	Ø 50	Afløbsskål uden lugtlås
153462-110	5306621	5708854621109	Ø 32	Afløbsskål med lugtlås
153462-111			Ø 40	Afløbsskål med lugtlås
153462-112	5306622	5708854621123	Ø 50	Afløbsskål med lugtlås
153464-546	5306623	5708854645464		Lugtås miniMAX

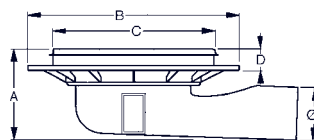

Fås også til vinyl-gulv afløb. Se side 3.06

miniMAX lugtlås - et nyt produkt fra PURUS

En nyhed, udviklet på basis af det kendte PURUS Nood koncept, hvor lugtforhindring er hovedformålet.

MiniMax-lugtåsen passer i hele miniserien, men er særdeles egnet i MaxiFlex VVS nr. 153447-956. Til anvendelse hvor der ønskes et lugtstop, men hvor de sædvanlige vandlåse kan give problemer ved udtørring eller frost.

I kælder skakte og lyskasser, skal der afvandes for regnvand. I hvert tilfælde bør følgende forhold vurderes:

- Udtørrings risiko
- Tilstopningsrisiko
- Frostrisiko
- Dybdeproblemer
- Fundamentproblemer

Der for har man altid ment at afvanding gennem et gulv afløb (afløbsskål med vand-lås), ført direkte til afløbssystemet, er en mindre god løsning. Man risikerer udtørring af vandlåsen og dermed lugtproblemer, og samtidig stopper vandlåsene ofte af sand.

Netop derfor anbefales at montere nedløbsbrønde, hvor vand lukket i nedløbs-brønden normalt ikke tørrer ud, fordi der ledes regnvand til. Det samme gælder, hvis gulv afløbet er ført til faskine.

Den store fordel ved disse installationer er sandfanget. Derfor har det tidligere været anbefalet, at afvanding gennem en afløbsskål (gulv-afløb uden vandlås), skal ske til en nedløbsbrønd eller faskine, men her kommer så problemet med lugtgener fra afløbssystemet, da sand/slammet jo ofte ligger og rådner i brøndene.

MaxiFlex produkter med miniMax-lugtåsen, er en potentiel mulighed for at hindre denne lugtgener, og da lugtlukket er uden vand, ingen frost problemer.



153464-546

OBS ! Må kun placeres i afløbssystemer, som er korrekt ventileret.

NB! Ønskes der betongulv med vådrumsmembran - se side 2.10

MaxiFlex 75 mm Gulvafløb

75 mm gulvafløb i PP-plast m/vandret afløb, forhøjelsesramme (som skal monteres), O-ring og vandlås samt syrefast rustfri rist/ramme. Højde: 160 mm. 3 stk. sideindløb 1 1/4"RG, beregnet for 32-40 mm overgangsnipler. V/forhøjelse af rist/ramme, anvendes ramme WS nr.153453-126 el. 153453-127. Farve: Grå. **VA-godkendt.**

Gulvafløbets konstruktion udmærker sig i særdeleshed ved problemfri adskillelse for rensning. Gulvafløbet er meget miljøvenligt, med ringe risiko for smudsoplagring.

Ø (mm)	A (mm)	B (mm)	C (mm)	D (mm)	E (mm)	F (mm)	G (mm)	H (mm)
75	150	95	215	154,2	140	25	11/4"RG	41

VVS nr.	DB nr.	EAN nr.
153472-953	4035192	5708854729539

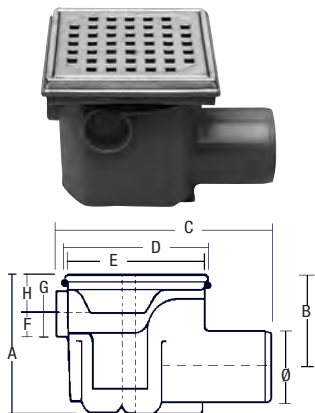

MaxiFlex Reservedele

VVS nr.	DB nr.	EAN nr.	Beskrivelse
153473-213	4035218	5708854732133	Tragt i PP-plast for vandlukke.
153473-310	4035226	5708854733109	O-ring for do. 128 x 3,8 mm.
153473-113	4035200	5708854731136	Sprøjtetæmper.

MaxiFlex Rist/ramme - syrefast

Syrefast rustfri rist/ramme. Rammen skal altid have forbindelse med gulvafløbet og fuges tæt - evt. med Foscoc Secomastic, DaMastic 551 eller Bostik 2640.

BRUG ALDRIG SILICONE

A (mm) ramme udvendigt	B (mm) rist udvendigt	45 huller á (mm)	Rammehøjde
154,2 x 154,2	140,0 x 140,0	7,9 x 7,9	5,8 mm

VVS nr.	DB nr.	EAN nr.	Beskrivelse
153872-141/941	4034435	5708854729416	Mønsterbeskyttet

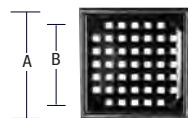

MaxiFlex Afløbsmanchet

Afløbsmanchet for vådrumsmembran. Monteringsanvisning side 2.10

VVS nr.	DB nr.	EAN nr.	Beskrivelse
153651-888	4034633	5708856518889	Passer til alle standard gulvafløb. VA-godkendt

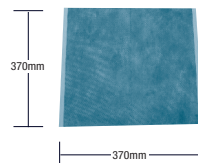

MaxiFlex Universal vandlås

Universal vandlås til udskiftning i gamle eksisterende gulvafløb på 75 eller 110mm. Kapacitet 1,6 L/sek. **VA-godkendt og patenteret.**

VVS nr.	DB nr.	EAN nr.	Beskrivelse
153453-526	4035101	5708854535260	Farve: GRØN
153453-616			O-ring til grøn vandlås



Passer til de fleste ældre rustfri stål-gulvafløb

MaxiFlex Inspektionslem

- med Purus inspektionslemme i samme mønster som designriste til klinke- og vinylgulve, kan du skabe en harmonisk og flot helhed.

Udført i børstet rustfrit stål. Passer til hulstrørelse 112 x 260mm

VVS nr.	DB nr.	Dim. mm	Benævnelse
670995-300	1316121	150 x 300	Wave
670995-310	1316123	150 x 300	Twist
670995-320	1316126	150 x 300	Calyпсо
670995-330	1316130	150 x 300	Art Deco
670995-340	1316131	150 x 300	Classic
670995-360	1316134	150 x 300	Drop

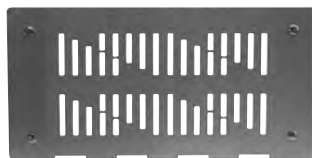
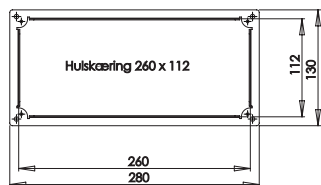
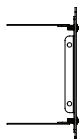
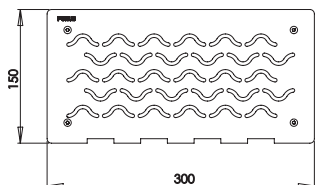

Art deco

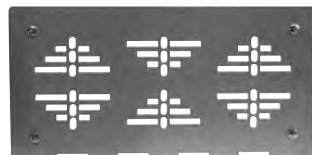

Calyпсо

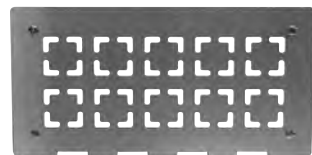

Classic



Drop

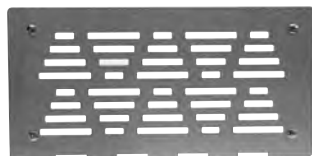

twist

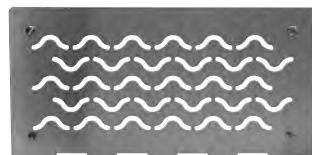

Wave

Før montering af gulvafløbet, skal man være opmærksom på:
 - gulvafløbets færdige gulvhøjde incl. justeringsmuligheder.
 - gulvafløbets tilslutning til afløbssystemet.

Alle **MaxiFlex** afløbsskåle har justeringsmuligheder, enten ved afkortning af forhøjelses-top eller ved opbygning med forhøjelsesramme.



Betongulve.

Gulvafløbet monteres i dækkonstruktionen og tilpasses i sideindløb/gulvhøjdes kote (niveau). Bruger man en **MaxiFlex** skål der er to-delt, dvs. af underdel og overdelt er adskillelige, er det kun underdelen man sætter i dækkonstruktionen i sideindløbs-kote (niveau). Overdelen tilpasses færdigt gulv og afkortes med en fintakket sav. Læbetætningsring monteres og overdelen indfædtes/monteres.

Fiksering af gulvafløb i vandret udførelse.

For at forhindre at gulvafløbet går ud af lod og vatter, skal gulvafløbet fikseres i færdig gulvkote/sideindløbskote inden betonen udstøbes. Gulvafløbet oplkods og skal være i vatter.



Oplkodningsmaterialet skal være af bore og/eller skærefast materiale. Gulvafløbet er forsynet med 2 huller i gulvafløbsfod. 1 stk. i front og 1 stk. i bag. 2 stykker rundjern \varnothing 6 mm i minimum 400 mm længde, monteres i hullerne. Disse rundjern kan nu fastgøres til oplkodningsmaterialet via bøjer, kramper, clips eller lignende. Tilsæ at gulvafløbet ikke ændres i vatter. Gulvpotstøbning kan nu foretages uden at gulvafløbet bevæger sig horisontalt.

Montering af sideindløb.

Før montering af sideindløb konstaterer man, at bunden i sideindløbet er udskåret. Med bor eller kniv udskæres bundstykket i de/det af sideindløbende som skit anvendes. Har gulvafløbet en spidsende som sideindløb, indfædtes denne og muffen skydes på spidsenden. Er gulvafløbet med gevind på sideindløbet, skal der anvendes en overgangs-nippel. Denne pakkes med fint pakgarn eller gevindtape.



Niplen monteres i afløbsskålen med hånden uden anvendelse af værktøj. Tilslut røret uden anvendelse af glidemiddel eller lignende.

Forhøjelsesrammer.

Hvis man har fået sat MaxiFlex afløbsskålen for lavt, kan man forhøje det sidste stykke med en eller flere forhøjelsesrammer. Vi anbefaler, at der max bruges 3 stk. rammer på gulvafløbet. Skal der hæves 3 cm så brug 30 mm ramme. Skal der hæves 4 cm så brug 1 stk. 10 mm + 1 stk. 30 mm ramme (30 mm skal altid være øverst). Hvis der skal flere cm på, så **kontakt os** for anden og måske billigere løsning.



Rammerne skal altid have forbindelse med gulvafløbet og fuges tæt - evt. med Foscoc Secomastic, DaMastic 551 eller Bostik 2640. **BRUG ALDRIG SILICONE**

Miniafløb.

Afløbet mont. i færdig gulvkote (niveau). Afløbet har spidsende for mufferrør \varnothing 32. Forhøjelsesramme 10 mm - VVS nr. 153876-112 kan påsættes hvis afløbsskålen sidder for lavt. Husk at fuge.

Vigtigt! Vær opmærksom på at der altid skal være fald efter gældende norm til gulvafløbet fra eventuel Mini-afløb.

Generelt.

På alle modeller af MaxiFlex og MiniMaxi - på nær Miniafløb samt VVS nr.153472-953, kan overdelen af skålen drejes sådan, at den altid kan tilpasses klinkebelægningen.

Alle modellerne til klinkegulv belægningen har fleksibel forhøjelse, som man kan afkorte med en fintakket sav - eller de kan forhøjes med forhøjelsesrammer.

Rammen skal altid have forbindelse med gulvafløbet og fuges tæt - evt. med Foscoc Secomastic, DaMastic 551 eller Bostik 2640. **BRUG ALDRIG SILICONE**

Monteringsanvisning for FlexNEPTUN© indbygningvandlås

Indbygningvandlåsen er forsynet med en demonterbar adapter-ring. Adapter-ringen demonteres ved at trykke let på ringens sider modsat bøjlens øjer. Herved frigøres de to tapper der holder ringen. Afløbsskålens sider indfædtes og vandlåsen monteres.

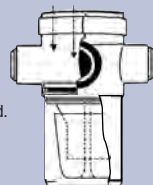

Tilsæ at vandlåsen sidder korrekt i det udfræsedede spor i afløbsskålen. Bøjlen lægges til en af siderne, og vandlåsen fyldes med vand.

Gulvafløb hvor den grå adapter-ring skal være monteret: VVS.nr.153447-XXX, 153446-XXX og 153451-XXX

FlexNeptun© med grå adapter kan erstatte den gl. grå vandlås (VVS.nr. 153453-516)

Gulvafløb hvor adapter-ring skal fjernes: VVS.nr.153445-XXX

FlexNeptun© uden adapter kan erstatte den gl. hvide vandlås (VVS.nr. 153448-516)

FlexNEPTUN© uden adapter-ring



FlexNEPTUN© med grå adapter-ring monteret

Monteringsanvisning

Montering af afløbsskåle

MaxiFlex afløbsmanchet

VVS nr. 153651-888

VA-godkendt



Gulve med vådrumsmembran

På smøremembran eller banevare anvendes for at give optimal tætning ved gulvet og gulvafløbet.

Herved stoppes nedsvivning af vand gennem udsparringen og til det øvrige gulv.

MaxiFlex afløbsmanchet passer til alle gulvafløb til klinke/ flise belægning med standard mål.

Papiret løsnes/fjernes og afløbsmanchetten monteres hen over toppen af det korrekte indstøbte gulvafløb og trykkes fast mod det tørre og afstøvede afretningslag/undergulv.

Med en skarp kniv udskæres nu et firkantet hul, - indvendigt i toppen. Herefter presses manchetten ind mod siderne af afløbsskålens top, - med et stumt stykke værktøj.

PAS PÅ ikke at beskadige manchetten.

Alternativt kan man anvende ristens ramme og bruge rammen indvendigt som skabelon for udskæring af det firkantede hul.

Husk at fuge ristens ramme fast til afløbsskålen ved endelig montage.

Eventuel vandtætningsmembran udlægges i henhold til leverandørens anvisning.

Tilse at membranen bliver smurt godt rundt om gulvafløbet og på afløbsmanchetten, så der ingen utætheder fremkommer.

Rammen skal altid have forbindelse med gulvafløbet og fuges tæt - evt. med Fosroc Secomastic, DaMastic 551 eller Bostik 2640 (**BRUG ALDRIG SILICONE**) og monteres på det tilpassede gulvafløbs top. Gulvklinker/fliserne kan nu lægges på membranen i fliseklæb efter leverandørens anvisning.

Gulvet fuges efter leverandørens anvisning. Fugen omkring gulvafløbet ramme fuges efter klinke/fliseleverandørens anvisning. Det anbefales, at anvende en fleksibel mørtelfuge.

Fugereglerne jvf. By & Byg Anvisning 200, skal overholdes.

NB! Vær omhyggelig med tætning af gulvafløb da opstemmet spildevand kan trænge ind under fliser.

Fliseklæb er oftest lagt ud med tandspartel, og da flisemontøren som regel ikke trykker klæberen fladt, dannes labyrintgange under flisen. Derfor bliver opstemt og udtrængt spildevand tilbageholdt i labyrintgangene. Dette kan medføre alvorlige og svær definerbare lugtgener.

På MaxiFlex afløbsmanchet kan alle former for membran tilhæftes, påsmøremembran eller banevare.

Afløbsmanchettens vedhæftning er testet og VA-godkendt. De førende membrantyper hæfter på afløbsmanchetten.

En afløbsskål bør være fleksibel, d.v.s. bestå af en underdel med sideløb, og en overdel der er nem at tilpasse færdig gulvhøjde.

Alle MaxiFlex afløbsskåle - undtagen VVS nr. 153472-xxx og 153461-xxx kan monteres med indsatsvandlås.

Alle MaxiFlex afløbsskåle for gulve af beton er fremstillet af PP og beregnet for temperaturer op til 100°C.

Med MaxiFlex afløbsskåle klares alle gulvhøjder på stedet, forhøjelsesstykket er altid ved hånden.

MaxiFlex afløbsskåle består kun af få dele, derfor mindre risiko for fejlmontering.

MaxiFlex riste i rustfri stål er alle syrefaste.

Den firkantede risteramme er kun 5,8 mm høj.

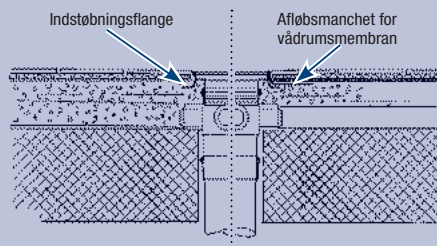

Rigtig monteret afløbsskål

Rist og gulv har direkte forbindelse med skålen igennem den fleksible overdel. Skål og tilslutningsrør skal totalomstøbes.

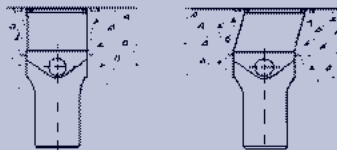

Forkert monterede afløbsskåle.

Rist og gulv har kun forbindelse med skålen igennem et hul i betonen. Denne montering vil uden tvivl, med årene, få uheldige virkninger og godkendes ikke af myndighederne og forsikrings-selskaberne.

- En professionel serie gulvafløb - gennemført til mindste detalje!
- Altid syrefaste riste i rustfri stål eller hvid plast!
- Udførlig monteringsanvisning følger alle produkter!

PURUS Gulvafløb 75 mm

Gulvafløb i PP med vandret udløb. **Komplet med vandlås.** Uden sideindløb. Kapacitet 0,9L/sek. **VA-godkendt.** **OBS! Kan skaffes i PEH for svejsning!**

Ø (mm)	A (mm)	B (mm)	C (mm)	D (mm)	E (mm)
75	114	80	150	139	172

VVS nr.	DB nr.	EAN nr.	
153476-013	5962941	5708854760136	m/hvid plastrist og klemring.
153476-043	5962942	5708854760433	m/rustfri el-poleret stålrist & klemring.
153479-225	1252923	5708854792250	vandlås "TYR" - se side 3.02

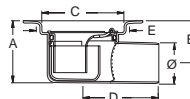

PURUS Gulvafløb 75 mm

Gulvafløb i PP med vandret udløb. Incl. 1 stk. tilslutningsnippel Ø 32. **Komplet med vandlås.** 3 stk. sideindløb med 11/4"RG. Kapacitet 1,5L/sek. **VA-godkendt.**

Ø (mm)	A (mm)	B (mm)	C (mm)	D (mm)	E (mm)
75	131	76	150	142	46

VVS nr.	DB nr.	EAN nr.	
153477-013	5962943	5708854770135	m/hvid plastrist og klemring.
153477-043	5962944	5708854770432	m/rustfri el-poleret stålrist & klemring.
711 35 83			vandlås "Våke" - se side 3.14

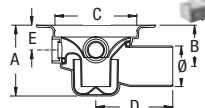
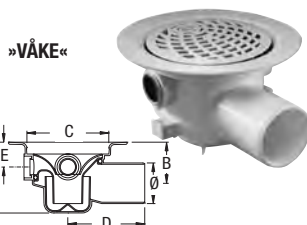

PURUS Gulvafløb 75 mm

Gulvafløb i PP med vandret udløb. Høj model. Incl. 1 stk. tilslutningsnippel Ø 32.

Komplet m/vandlås. 3 stk.sideindløb m/ 1/1"RG. Kapacitet 1,8L/sek. **VA-godkendt.**

Ø (mm)	A (mm)	B (mm)	C (mm)	D (mm)	E (mm)
75	164	131	150	149	52

VVS nr.	DB nr.	EAN nr.	
153477-113	5962945	5708854771132	m/hvid plastrist og klemring.
153477-143	5962946	5708854771439	m/rustfri el-poleret stålrist & klemring.
153479-120			vandlås "Våge" - se side 3.14
711 35 84			tragt - se side 3.14

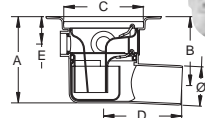
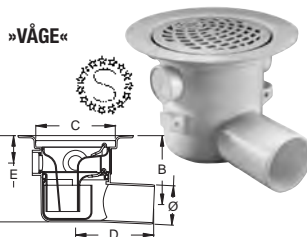

PS! Alle flangediametre på denne side er Ø 220 mm.

Ristediametre er Ø 150 mm.

- En professionel serie gulv afløb - gennemført til mindste detalje!
- Altid syrefaste riste i rustfri stål eller hvid plast!
- Udførlig monteringsanvisning følger alle produkter!

PURUS Gulv afløb 50 mm

Gulv afløb i PEH med vandret udløb. Ekstra lav. **Komplet med vandlås.** Uden sideindløb. Kapacitet 0,9L/sek. **VA-godkendt.**

Ø (mm)	A (mm)	B (mm)	C (mm)	D (mm)	E (mm)
50	99	63	150	146	Ø171

VVS nr.	DB nr.	EAN nr.	
153460-512	1252911	5708854605123	m/hvid plastrist og klemring.
153460-542	1280115	5708854605420	m/rustfri el-poleret stålrist & klemring.

»FREJA«

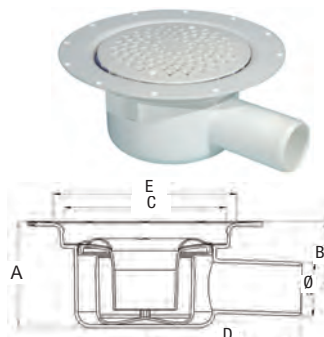

PURUS Gulv afløb 50 mm

Gulv afløb i PEH-plast med vandret udløb. Byggehøjde kun 99mm. **Komplet med Tyr vandlås.** Uden sideindløb. Kapacitet 2,0L/sek.

Ø (mm)	A (mm)	B (mm)	C (mm)	D (mm)	E (mm)
50	99	77	150	146	Ø171

VVS nr.	DB nr.	EAN nr.	
153471-112	1252912		m/hvid plastrist og klemring.

»YMER 50«



PURUS Gulv afløb 75 mm

Gulv afløb i PEH-plast med vandret udløb. Byggehøjde kun 99mm. **Komplet med Tyr vandlås.** Uden sideindløb. Kapacitet 2,0L/sek.

Ø (mm)	A (mm)	B (mm)	C (mm)	D (mm)	E (mm)
50	99	84	150	146	Ø171

VVS nr.	DB nr.	EAN nr.	
153471-113	1252913		m/hvid plastrist og klemring.

»YMER 75«



PURUS Vandlås

Selvrensende vandlås i PEH-plast til indbygning.

VVS nr.	DB nr.	EAN nr.	Dim	Farve
153479-225	1252923	5708854792250	125mm	Hvid

»TYR«



PURUS Gulvafløb 75 mm

Gulvafløb i PEH med lodret udløb. Komplet med vandlås.
Uden sideindløb. Kapacitet 1,4 L/sek. **VA-godkendt.**

Ø (mm)	A (mm)	B (mm)	C (mm)	D (mm)	E (mm)
75	180	54	150	173	132

VVS nr.	DB nr.	EAN nr.	
153474-113	5962949	5708854741135	m/hvid plastrist og klemring.
153474-143	5962950	5708854741432	m/rustfri el-poleret stålrist & klemring.
153479-225	1252923	5708854792250	vandlås "Tyr" - se side 3.02

»BRAGE 75«

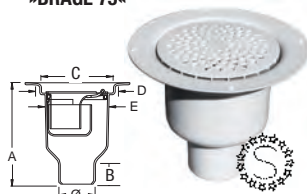

PURUS Gulvafløb 110 mm

Gulvafløb i PEH med lodret udløb. Komplet med vandlås.
Uden sideindløb. Kapacitet 1,4 L/sek. **VA-godkendt.**

Ø (mm)	A (mm)	B (mm)	C (mm)	D (mm)	E (mm)
110	180	66	150	173	132

VVS nr.	DB nr.	EAN nr.	
153474-116	5962951	5708854741166	m/hvid plastrist og klemring.
153474-146	5962952	5708854741463	m/rustfri el-poleret stålrist & klemring.
153479-120			vandlås - se side 3.14

»BRAGE 110«

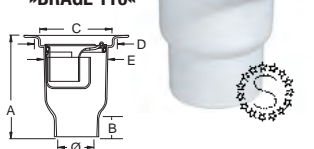

PURUS Gulvafløb 75/110 mm

Gulvafløb i PP m/valgfri lodret 75/110 mm udløb. **Komplet m/vandlås.** Incl. 1 stk. tilslutningsnippel Ø32. 3 stk. sideindløb m/11/4"RG. Kapacitet 1,7L/sek. **VA-godkendt.**

Ø (mm)	A (mm)	B (mm)	C (mm)	D (mm)	E (mm)
75/110	242	78	150	173	52

VVS nr.	DB nr.	EAN nr.	
153475-016	5962953	5708854750168	m/hvid plastrist og klemring.
153475-046	5962954	5708854750465	m/rustfri el-poleret stålrist & klemring.
153479-120			vandlås - se side 3.14
711 35 84			tragt - se side 3.14

UNIVERSAL 75 og 110mm

»LOKE«

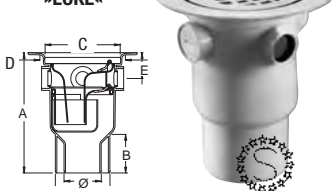

PURUS Miniafløb 50 mm

Miniafløb i ABS med lodret udløb. Ekstra lav. **Komplet med vandlås.**
Uden sideindløb. Kapacitet 0,9L/sek. **VA-godkendt.**

Ø (mm)	A (mm)	B (mm)	C (mm)
50	97	172	150

VVS nr.	DB nr.	EAN nr.	
153470-012	5962955	5708854700125	m/hvid plastrist og klemring.
153470-042	5962956	5708854700422	m/rustfri el-poleret stålrist & klemring.
711 35 32			vandlås "Lolitta" - se side 3.13

»LOLITTA«

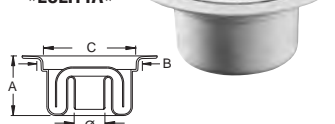

PS! Alle flangediametre på denne side er Ø 220 mm.

Ristediametre er Ø 150 mm.

PURUS Tilbehør til  -mrk. gulv afløb

VVS nr.	DB nr.	EAN nr.	
153479-100	5962959	5708854791000	Ø 125 mm NOOD vandlås. Samtidig lugtstop, gasventil og tilbageløbssikring. Patenteret. CE Godkendt ETA-00/0003
153479-120	5962960	5708854791208	Ø 125 mm RAN standard vandlås i plast til alle S-mærkede PURUS gulv afløb. VA-godkendt.
153479-150	5962961	5708854791505	Ø 125 mm RAN standard vandlås i rustfri til alle S-mærkede PURUS gulv afløb. VA-godkendt.
153479-198	5962962	5708854791987	Ø 125 Afspærringslåg i plast.
153479-225	1252923	5708854792250	Ø 125 mm TYR vandlås i hvid PEH.



PURUS Tilbehør til PURUS gulv afløb

VVS nr.	DB nr.	EAN nr.	
153479-613	5198728	5708854796135	Forhøjelse Ø 150 mm. Plast. Højde 13 mm.
153479-614	5962963	5708854796142	Forhøjelse Ø 150 mm. Plast. Højde: 25 mm.
153479-649	5962964	5708854796494	Forhøjelse Ø 150 mm. Plast. Flexhøjde: 35 - 107 mm.
153479-880	5962976	5708854798801	Purus monteringsramme til flangedia. Ø 220 mm. Plast. For præcis fiksering i trækonstruktioner samt Lewis valeskiver. H: 21,5 mm
153479-994	5962977	5708854799945	Puruskniven. Til Ø 150 mm præcis udskæring af hul i vinylbelægning og efterfølgende placering af klemring og rist. Plast.
153479-700	5962978	5708854797002	Purus klinke-overgangssæt med flange. Komplet m/forhøjelsesdel til Ø 150 mm med firkantet klinkeflange og rustfri stålrist VVS nr. 153872-141/941. Montagevejledning - se side 3.08
153479-705	5962980	5708854797057	Purus klinke-overgangssæt uden flange. Komplet m/forhøjelsesdel til Ø 150 mm med firkantet afslutning. Leveres m/rustfri stålrist VVS nr. 153872-141/941. Montagevejledning - se side 3.08
153479-610	5623142	5708854796104	Purus nippel (ekstra smal). 1 stk. Ø 32mm medfølger Purus produkter med sideindløb.
07240			Sideindløbsprop til Våke, Våge og Loke

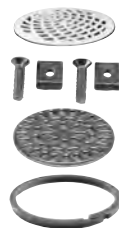

PURUS Tilbehør til PURUS gulvafløb

VVS nr.	DB nr.	EAN nr.	
153479-420	5962965	5708854794209	Rist i plast Ø 150 mm.
153479-430	5962966	5708854794308	Rist i plast Ø 150 mm med hul-udskæring.
153479-439	5962967	5708854794391	Rist-låsesæt til plastriste. Rustfri.
153479-450	5962969	5708854794506	Syrefast rist Ø 150 mm. Rustfri.
153479-455	5962970	5708854794551	Syrefast rist med hul. Ø 150 mm. Rustfri.
153479-459	5962971	5708854794599	Rist-låsesæt til rustfrie riste. Ø 150 mm.
153479-830	5962973	5708854798306	Klemring Ø 150 mm i plast. Fleksibel.

**PURUS** Designriste til PURUS gulvafløb

VVS nr.	DB nr.	EAN nr.	
153478-250	1252917	5708854782503	FArt Deco rustfri syrefast Designrist Ø 150 mm.
153478-150	1252914	5708854781506	Classic rustfri syrefast Designrist Ø 150 mm.
153478-350	1252919	5708854783500	Drop rustfri syrefast Designrist Ø 150 mm.
153478-450	1252920	5708854784507	Globe rustfri syrefast Designrist Ø 150 mm..
153478-550	1252922	5708854785504	Wave rustfri syrefast Designrist Ø 150 mm.
153478-352	1395026	5708854783524	Drop Designrist i PP-plast Ø 150 mm.

Art Deco



Classic

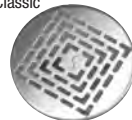

Drop

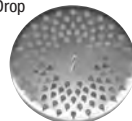

Globe



Wave



Drop PP

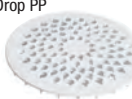

En ny serie gulv afløb m/riste i dimension 130 mm hvor også en genial Toiletmontage indgår i sortimentet. Typegodkendt i.h.t. de nye europæiske normer for gulv afløb DS/EN 1253.

PURUS miniMAX 32-40-50 mm

Mini afløb i PP-plast med vandret udløb. Uden lugtlås og uden sideindløb med hvid plastrist. **Bemærk: Byggehøjde kun 76mm**

WVS nr.	DB nr.	EAN nr.	A(mm)	B(mm)	C(mm)	D(mm)	A0(mm)
153464-010	5246682	5708854640100	76	197	130	57	32
153464-011	1361573	5708854640117	76	197	130	54	40
153464-012	5350573	5708854640124	76	197	130	51	50

Lugtås WVS.nr. 153464-546 Se også side 2.06

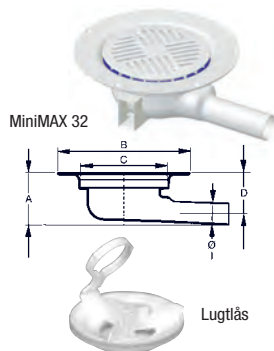

PURUS Gulv afløb - miniserie

Komplet m/vandlås, rist og klemring. Materiale: PP-polypropen. **VA-godkendt**

WVS nr.	DB nr.	EAN nr.	Benævnelse	Dimension (mm)
153374-112	5255767	5708854741128	Mini Brage 50	Ø 50 x 130
153374-116	5255768	5708854374111	Mini Brage 110	Ø 110 x 130
153376-112	5255769	5708854761126	Mini Oden 50	Ø 50 x 130

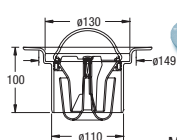
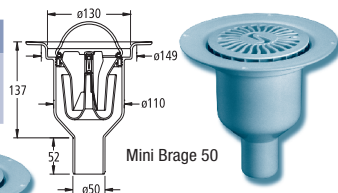

Mini Brage 110

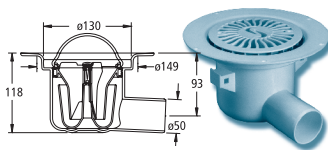

Mini Oden 50

PURUS Toiletmontage

Tilslutning af toiletstol. Materiale: PP-polypropen

WVS nr.	DB nr.	Benævnelse	Dimension (mm)
153373-816	5708854738166	Toiletadapter	Ø 90 x 123
153373-116	5708854731167	Mini Brage 110 incl. rist men u/vandlås	Ø 110 x 130
153373-716	5708854737169	Komplet sæt	

153373-116 Mini Brage 110 uden vandlås kan monteres i 153445-116 eller 153445-113 (se afsnit 2.01)

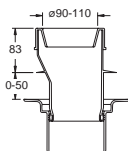

Toiletadapter

Mini Brage 110

PS! Alle flangediametre på denne side er Ø 197 mm. Ristediameter er Ø 130 mm.

Tilbehør og reservedele: se næste side

PURUS Tilbehør til miniserie

Purus kniven og monteringsramme

VVS nr.	DB nr.	EAN nr.	Benævnelse	Dimension (mm)
153479-993	5255772	5708854799938	Puruskniv 130	Ø 130
153479-879	5255773	5708854798795	Monteringsramme 130	Ø 130

Puruskniven:

Til Ø 130 mm rist (Ø108mm hul i vinyl).
Præcis udskæring af hul i vinylbelægning og efterfølgende placering af klemring og rist. Plast.

Purus monteringsramme:

- til flangedia. Ø 220 mm. Plast.
For præcis fiksering i trækonstruktioner samt Lewis Svalehaleplader. H: 21,5 mm

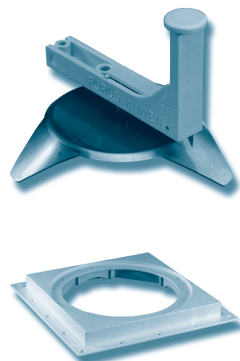
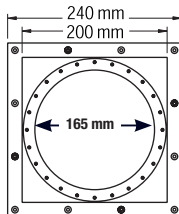

FlexNEPTUN® Indbygningsvandlås

Hvid PP. Kan erstatte den hvide vandlås VVS.nr. 153448-516 eller den grå vandlås VVS.nr. 153453-516 i følgende gulvafløb: **153445-953 - 153445-956 - 153446-953 - 153447-956 - 153451-953 - 153451-956** og passer endvidere også til de fleste af de gamle MaxiFlex 2000 gulvafløb til vinylgulve m.v. **VA-godkendt og patenteret.**

VVS nr.	DB nr.	EAN nr.	A(mm)	B(mm)	C(mm)
153453-546	5027863	5708854535468	104	101	107

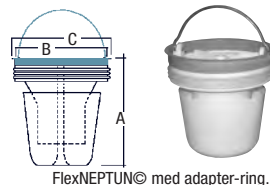

PURUS Reservedele

VVS nr.	DB nr.	EAN nr.	Benævnelse	Dim.(mm)
153479-829	5255774	5708854798290	Klemring 130 fleksibel	Ø 130
153479-332	5255776	5708854793325	Rist PP 130 mm m/Ø40mm hul	Ø 130
153478-232	1252916	5704747375418	Art Deco designrist 130mm i PP-plast	Ø 130
153478-230	1252915	5704747375401	Art Deco rustfri syrefast rist	Ø 130
153478-330	1252918	5704747375432	Drop rustfri syrefast rist	Ø 130
153478-530	1252921	5704747375463	Wave rustfri syrefast rist m/skruehul	Ø 130



153478-232

153478-230

153478-330

153478-530

Montering med PURUS ramme

Gulv afløb, der er beregnet for indbygning i gulvkonstruktioner med plader (spånplader, finerplader m.v.) skal være udformet således, at de kan monteres og fastgøres i gulvkonstruktionen, uafhængigt af gulvpladen. Det gør man evt. ved at anvende PURUS monteringsramme.

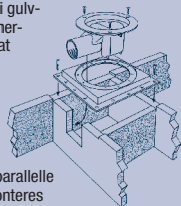

Monteringsrammen fastgøres i mindst 2 parallelle sider i gulvkonstruktionen. Gulv afløbet monteres i monteringsrammen og skrues fast i de forborede huller.

Gulvpladerne monteres herefter op til monteringsrammens sider. Monteringsrammen er 21,5 mm høj og er beregnet for 22 mm gulvplader.

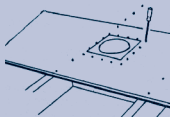

Gulvpladen planslibes til rammen.

Anvendes 19 mm gulvplader, skal PURUS-rammen fræses længere ned i bjælkelaget. Gulv afløbet tilsluttes afløb.

I gulvpladen udskæres en firkant 230 x 230 mm (200 x 200 mm til miniserien) og pladen limes og skrues godt fast til gulvkonstruktionen med en skrueafstand på ca. 50 mm.

Det er vigtigt, at der ikke er bevægelse mellem gulvplade og afløbsskålen. Se side 3.09

Lad ristens beskyttelse blive på, indtil belægningen monteres.

Monteringsrammen er fremstillet i limbar ABS og den passer til alle PURUS afløbsskåle til vinylbelægning.

Forhøjelsesring kan monteres ved for lavt siddende afløbsskåle (se overfor og side 3.04). Sideindløb monteres (se overfor).

Løsningen anvendes også ved montage til Lewis Svalehaleplader med klynke-overgangssæt.

Se side 3.10

Rekvirer speciel monteringsanvisning.

Montering uden PURUS ramme

Afstivninger placeres med en afstand på 170 mm indvendigt mål og i samme højde.

Afløbsskålens centrum afmærkes på gulvpladen.

Et cirkulært hul med en diameter på 170 mm (150 mm til miniserien) udskæres.

Herefter udræses 4,5 mm på gulvpladens overside til en diameter på 220 mm (200 mm for miniserien) så gulv afløbets flange kan nedfældes.

PURUS gulv afløbet fastgøres til gulvpladen gennem de forborede huller m/skruer. Det er vigtigt, at der ikke er bevægelse mellem gulvplade og afløbsskålen.



Monteringsanvisning for PURUS forhøjelsesring

Kontroller at O-ringen ligger i sit spor i forhøjelsesringen og afløbsskålen er rengjort. Smør kanten af skålen med et glidemiddel. Tryk forhøjelsen ned i afløbsskålen til der lyder et kraftigt klik.

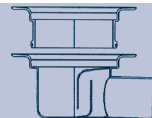

Vigtigt! Forhøjelsen skal være trykket helt ned til bunden.

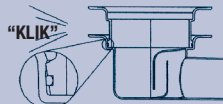

Tilpasning af forhøjelsesring:

PURUS forhøjelse passer til alle PURUS gulv afløb med en diameter på 150 mm.

- 1) Mål den ønskede højde.
- 2) Skru over- og underdel fra hinanden.
- 3) Sav underdelen i overkanten af gevind til ønsket højde med en fintakkert sav. Afgrat kanten nøje.
- 4) Smør gevind med glidemiddel.
- 5) Tryk og skru over- og underdel sammen igen. Kontroller højden.



OBS! Sav i overkanten

Hvis afløbsskål/forhøjelsesring stadig er for høj, gentages punkt 1-5.

Monteringsanvisning for PURUS sideindløbstilslutning

Før montering af sideindløbsnipler kon-stateres, at bunden eller proppen i sideindløbet er afmonteret. Proppen afdrøjes med bred skruetrækker eller andet passende værktøj.

Bundstykket udskæres med bor eller kniv - må aldrig blive slået ud med hammer eller lignende.

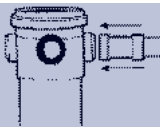

Niplen monteres i afløbsskålen uden brug af værktøj, til der mødes modstand.

Tilslut røret uden anvendelse af glidemiddel eller lign.

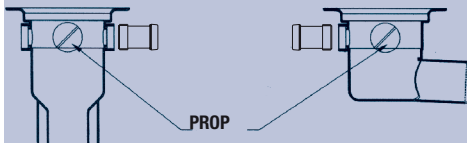

Har gulv afløbet en spidsende som sideindløb, indfædtes denne og muffen skydes på spidsenden. Er gulv afløbet med gevind på sideindløbet, skal der anvendes en overgangs-nippel. Denne pakkes med fint pakgarn eller gevindtape.

Monteringsanvisning for PURUS låseanordning til plastriste Ø 130 / Ø 150 mm

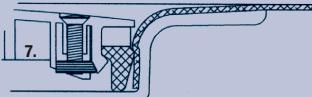
1. Når risten lægges i skålen, trykkes den på plads og der høres et »klik«. Risten er nu fikseret på plads.
2. Vil man låse risten fast, bruges en låseanordning (2 skruer og 2 møtrikker). VVS nr. 153479-439 for plast riste. VVS nr. 153479-459 for rustfrie riste.
3. Vend risten med bunden opad. Tryk møtrikkerne fast på den afmærkede plads.
4. OBS! Det er vigtigt, at møtrikkerne placeres rigtigt.
5. Placer skruen i møtrikken og drej én omgang.
6. Tryk skruen ned og placer risten i skålen. Tryk risten på plads til der høres et »klik«. Skru herefter skruerne til.
7. Rist med lås færdigmonteret i afløbsskålen.

Monteringsanvisning i forbindelse med PURUS monteringsramme VVS nr.153479-880/879

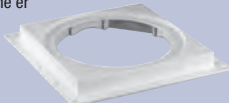
1. Kontroller at monteringsramme er i niveau af færdigt undergulv og at tilstødende gulvplade er korrekt tilpasset med så lille fugebredde som muligt. Rammen er 21,5 mm høj og er beregnet for 22 mm gulvplade samt Lewis Svalehaleplader. Gulvpladen planslibes til rammen.

Rammen er udført i ABS plast og nem at slibe til rette niveau. Hvis rammen sidder lavere, skal rammen rettes til af ansvarlig entreprenør - normalt VVS-installatøren.

Bemærk! Der må ikke spartles på rammen og gulvafløbsflangen.
2. Når gulvet slibes, anbefaler vi at PURUS monteringsramme og den monterede gulvafløbsflange også slibes.
3. Rammen rengøres med et egnet rengøringsmiddel, f.eks. acetone eller rensed benzin.

HUSK! De gældende regler for brugen af de pågældende væsker skal overholdes.
4. **BEMÆRK!** PURUS monteringsramme skal påføres lim før gulvet og tørre til "tidlig hæftlimning"-stadiet, da monteringsrammen ikke kan suge væske.

BEMÆRK! Der må ikke limes på gulvafløbs flange og i den indvendige lodrette flade, hvor tætning med klemring skal foregå.
5. Gulvet påføres nu den valgte lim, f.eks. Casco Proff Extra 444.

BEMÆRK! Limen skal tørre til "sen vådlimning"-stadiet.
6. Gulvvinylen pålægges nu efter leverandørens anvisning og tilpasses gulvafløbet efter vores anvisninger.

BEMÆRK! De almindeligste gulvlime er termoplastiske og kan koldflyde ved 70-80°C. Dette kan udnyttes, hvis limbuler opstår ved gulvafløbet og/eller der kan ændres ved klemningsmontagen.

Ved montage af gulvklinter/fliser på trækonstruktioner eller Lewis Svalehaleplader skal man være meget påpasselig med den vandtætte løsning, samt være meget opmærksom på, om konstruktionen kan bære den valgte løsning. Strøer og bjælkeafstand samt dimensioner iht. By og Byg 200

I henhold til By og Byg Vådruksanvisning 200 er der to måder, hvorpå man kan anvende gulvklinter/fliser på trækonstruktioner og Lewis Svalehaleplader:

1) Let badeværelse i gammel og ny bolig:

Gulvet er udført som afretningslag på krydsfiner, der er lagt på træbjælkelaget, jvnf. By og Byg Vådruksanvisning 200.

PURUS afløbsskålen monteres i krydsfinerpladen jvnf. denne vejledning og monteringsanvisning på side 3.08.

PURUS Klinke-overgangssæt, VVS nr. 153479-700 tilpasses og monteres, jvnf. side 3.08.

Alternativt kan anvendes PURUS Klinke-overgangssæt, VVS nr. 153479-705 med afløbsmanchet VVS nr. 153651-888, tilpasset og monteret til gulvafløbet, jvnf. monteringsanvisning på side 2.10

Vandtætningsmembran udlægges i en tykkelse på mindst 1 mm, i henhold til de anvisninger leverandøren af det MK-godkendte flisesystem giver i sin lægningsvejledning og i henhold til anvisningerne i By og Byg Vådruksanvisning 200.

Tilse at vandtætningsmembranen bliver smurt godt omkring Flex forhøjningen, på klinke-overgangsflangen og på afløbsmanchetten, så der ingen utæthed fremkommer.

Gulvafløbets ramme skal altid have forbindelse med gulvafløbet og fuges tæt - evt. med Foscoc Secomastic, DaMastic 551 eller Bostik 2640 (**BRUG ALDRIG SILICONE**) og monteres på tilpassede Klinke-overgangssæts top.

Gulvklinterne/fliserne kan nu lægges på membranen i klæb efter leverandørens anbefalinger.

Gulvet fuges efter leverandørens anbefaling.

Fugen omkring gulvafløbets ramme fuges efter klinke/flise leverandørens anvisning. Vi anbefaler en fleksibel mørtelfuge.

Fugereglerne jvnf. By og Byg Vådruksanvisning 200 skal overholdes.

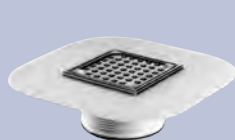

VVS nr. 153479-700

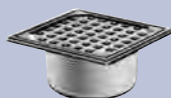

VVS nr. 153479-705

Tilpasning af Klinke-overgangssæt



se også side 3.08

OBS! Sav i overkanten

2) Tungt badeværelse i gammel og ny bolig:

Gulvet er udført på krydsfiner eller Lewis svalehaleplader, der er lagt på træbjælkelaget som støbeunderlag. Gulvet er udført med et vandtæt lag af beton i mindst 6 cm tykkelse, udført i overensstemmelse med anvisningerne i By og Byg Vådruksanvisning 200. Inden udstøbningen udlægges et diffusionsåbent støbeunderlag, for at hindre betonslam i at trænge ned i krydsfineren og bjælkelaget.

PURUS afløbsskålen fastgøres til krydsfinerpladen, jvnf. monteringsanvisningen på side 3.08

PURUS Klinke-overgangssæt, VVS nr. 153479-700/705, adskilles og forhøjelsesringen monteres i afløbsskålen, og indgår hermed i indstøbningen.

Betonen udlægges. Tilse at betonen bliver støbt godt omkring afløbets forhøjningsring, så der ingen utæthed fremkommer. Beton og afretningslag skal være tilstrækkelig udtørret/hærdet inden lægning af klinter/fliser, jvnf. By og Byg Vådruksanvisning 200.

PURUS Klinke-overgangssæt, VVS nr. 153479-700, tilpasses og monteres i gulvafløbet, jvnf. monteringsanvisning af forhøjelsesring på side 3.08. Vær opmærksom på at flangedelen ligger plant på afretningslaget.

Alternativt kan anvendes PURUS Klinke-overgangssæt, VVS nr. 153479-705 med afløbsmanchet VVS nr. 153651-888, tilpasset og monteret til gulvafløbet, jvnf. monteringsanvisning på side 2.10

Afløbsmanchetten bør anvendes hvis afretningslaget ikke er plant.

Eventuel vandtætningsmembran udlægges i henhold til leverandørens anvisning. Tilse at membranen bliver smurt godt rundt om klinke-overgangsflangen eller afløbsmanchetten, så der ingen utæthed fremkommer.

Gulvafløbets ramme skal altid have forbindelse med gulvafløbet og fuges tæt - evt. med Foscoc Secomastic, DaMastic 551 eller Bostik 2640 (**BRUG ALDRIG SILICONE**) og monteres på det tilpassede gulvafløbs top. Gulvklinter/fliserne kan nu lægges på membranen i fliseklæb efter leverandørens anvisning.

Gulvet fuges efter leverandørens anvisning. Fugen omkring gulvafløbets rist/ramme, fuges efter klinke/fliseleverandørens anvisning. Vi anbefaler en fleksibel mørtelfuge. Fugereglerne, jvnf. By og Byg Vådruksanvisning 200, skal overholdes.

PURUS PURUS-KNIVEN

VVS nr.	DB nr.	EAN nr.	
153479-994	5962977	5708854799945	Til vinylafslutning af 150 mm gulv afløb
153479-993	5255772	5708854799938	Til vinylafslutning af 130 mm gulv afløb

-Et professionelt værktøj til gulvlæggeren der skal udføre vinyl afslutning til PURUS gulv afløb Ø 130 og Ø 150 mm.



Med et let tryk på armens midte, frigøres kniven og den kan skydes ud.



Ved udskiftning af blad, løftes holderen helt op. Et nyt blad kan herefter monteres (Stanley 5903).

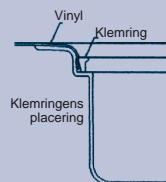

BEMÆRK!

Der må ikke limes på gulvaf-løbets flange og i den indvendige lodrette flade, hvor tætning med klemring skal foregå.

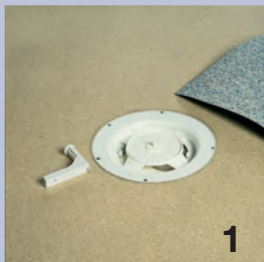

Placer knivens fod i afløbsskålen.



Udlæg vinylen og tryk til så fodens tap skærer igennem.



Sæt knivarmen på fodens tap og udskær hullet.



Tag PURUS knivens fod op af afløbsskålen.

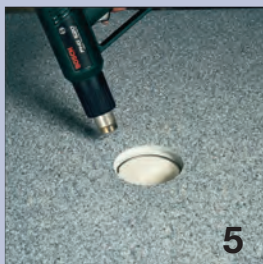

Varm vinylen.



Læg klemringen på plads med teksten opad. Placer risten ovenpå og tryk til med hånden. OBS! Kontroller at klemringen er helt nede i bundstilling.

Montering af PURUS gulvafløb i træbjælkelag med PURUS monteringsramme - se også side 3.08

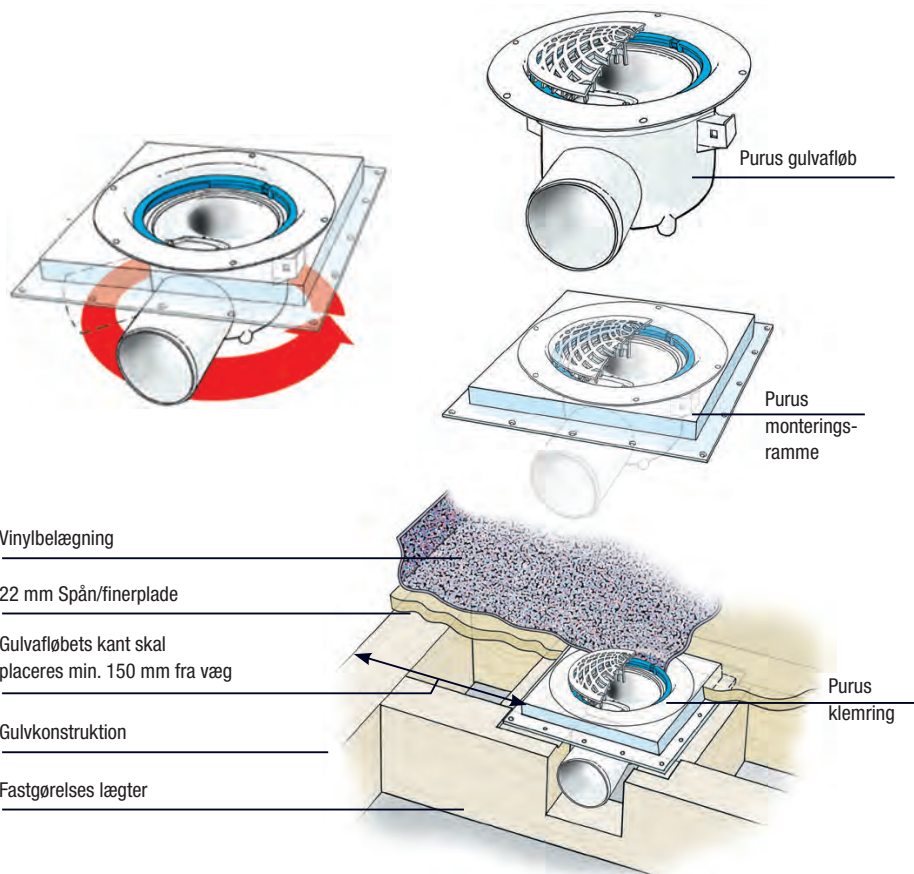



Vare nr.	Benævnelse	År
153479-225	TYR	2008

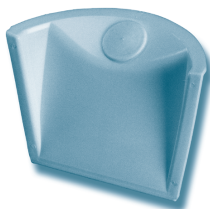

Vare nr.	Benævnelse	År
711 37 16	P/50 L	1975 - 80
714 60 04	Prop - plast	Ø25



Vare nr.	Benævnelse	År
07 322	B/50P	1975 - 80
714 60 06	Prop - gummi	Ø32



Vare nr.	Benævnelse	År
07 312	DELTA GM	1976 - 81
714 60 06	Prop - gummi Ø32	

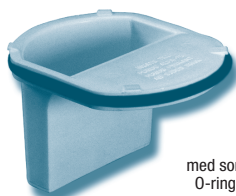

med sort
O-ring

Vare nr.	Benævnelse	År
711 35 95	ALFA -75	1978 - 89

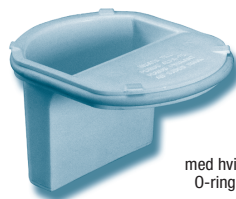

med hvid
O-ring

Vare nr.	Benævnelse	År
711 35 95	ALFA -75	1989 - 91
07 198	O-ring	

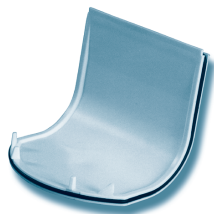

Vare nr.	Benævnelse	År
711 38 64	BETA	1979 - 94
711 36 01-0	O-ring	



Vare nr.	Benævnelse	År
711 35 32	LOLITTA	1980 -



Vare nr.	Benævnelse	År
711 80 80	F/91B	1981 - 92



Vare nr.	Benævnelse	År
711 36 00	DELTA	1981 - 86
711 36 00-0	O-ring	

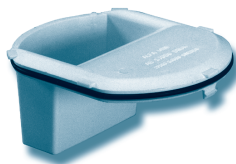

Vare nr.	Benævnelse	År
711 37 57	ALFA-Mini	1981 - 88

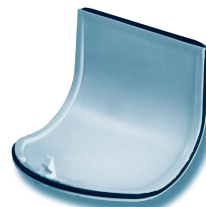

Vare nr.	Benævnelse	År
711 36 01	Delta-Nova	1985 - 88
711 36 01-0	O-ring	

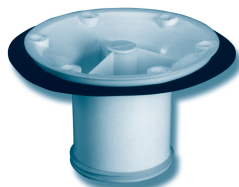

Vare nr.	Benævnelse	År
710 15 90	F/91 R	1986 - 92

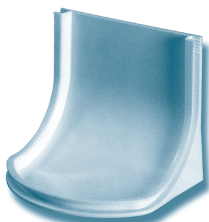

Vare nr.	Benævnelse	År
711 36 02	TOR	1987 - 94



Vare nr.	Benævnelse	År
711 37 59 07 198	FREJA O-ring	1987 -



Vare nr.	Benævnelse	År
710 21 81	L0D	1988 - 93



Vare nr.	Benævnelse	År
711 80 820	ALFA/ODEN	1990 - 92



Vare nr.	Benævnelse	År
711 80 82 153479-120	RAN O-ring RAN Læbetæt	1990 - 98 1999 -



Vare nr.	Benævnelse	År
153479-150	Stål-RAN	1991 -



Vare nr.	Benævnelse	År
153479-100 07 198	NOOD O-ring	"Fremtiden"



Vare nr.	Benævnelse	År
713 84 42 710 28 18	Stål-RAN RAN BH	BH1991 - 1993 -



Vare nr.	Benævnelse	År
711 35 83 07 198	VÅKE O-ring	1993 -



Vare nr.	Benævnelse	År
153479-120	Vandlås til LOKE, SIGEX, BALDEX, VÅGE fra 1993 -	
711 35 84	Tragt	
711 36 01-0	O-ring	



Vare nr.	Benævnelse	År
709 80 56	TRYGGVE	1993 -

Første danske ETA-godkendte og CE-mærkede VVS-produkt...

ETA er en fælles europæisk godkendelse af byggevarer der frit kan handles indenfor EU og med dette produkt er den første ETA-godkendte VVS-artikel i Danmark en realitet.

PURUS NOOD vandlåsen er fremstillet i PP (polypropylen) og konstrueret som en pungvandlås med dykket indløbsrør, men i modsætning til en almindelig vandlås er bunden løst fastgjort til indløbsrøret ved hjælp af en rustfri fjeder, som er dimensioneret sådan, at vandlåsen er lukket, når der ikke strømmer vand. Når der løber vand til gulvafløbet, vil vægten af vandet presse underdelen nedad og åbne for vandlåsen. Når der ikke løber vand til gulvafløbet vil fjederen bevæge underdelen tilbage til øverste position, hvorved vandlåsen lukkes og danner tætning som supplement til vandlukket.

CE -GODKENDT
ETA-00/0003

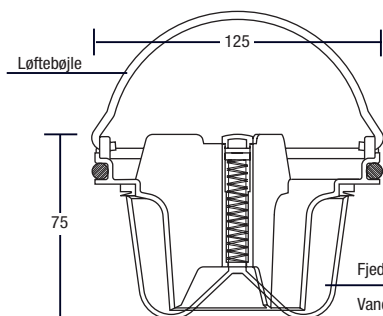

Ovenstående PURUS gulvafløb passer sammen med NOOD vandlås

Fjederbelastet bund - kan også modstå tilbageløbsvand

Vandlås og membrantætning = dobbelt sikkerhed mod dårlig lugt.

PURUS NOOD vandlås VA-godkendt og Patenteret

A (mm)	B (mm)
75	128

VVS nr.	DB nr.	EAN nr.
153479-100	5962959	5708854791000

NOOD vandlås. Samtidig lugtstop, gasventil og tilbageløbssikring.

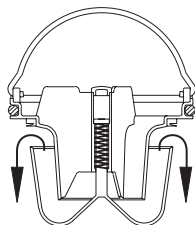

NOOD i åbent leje

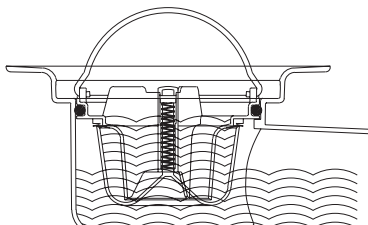

NOOD monteret i gulvafløb med tilbageløbsvand.

Risten bør låses hvis der er risiko for tilbageløbsvand (højvandslukke)

OBS! Må kun placeres i afløbssystemer, som er korrekt ventileret.

MaxiFlex 2000 Ø 130 tilbehør

VVS nr.	DB nr.	EAN nr.	
153633-426	4034898	5708854334269	Klemring Ø 130. PP-plast. JO MaxiFlex til 153486
153808-122	4034716	5708854081224	Rist Ø 130. Hvid ABS. JO MaxiFlex u/skruehuller.
153808-422	4034724	5708854084225	Rist - forkromet plast Ø 130.



MaxiFlex 2000 Ø 150 tilbehør

VVS nr.	DB nr.	EAN nr.	
153633-100	4034880	5708854331008	Klemring Ø 150. PP-plast. JO MaxiFlex til 153630/32
153818-152	4034732	5708854181528	Rist Ø 150. Hvid ABS. JO MaxiFlex u/skruehuller.
153818-450	4034740	5708854184505	Rist - forkromet plast Ø 150.



MaxiFlex 75 mm P-Vandlås

75 mm P-vandlås i sort PP. Kapacitet: 2,0 L/sek. **VA-godkendt.**

Ø (mm)	A (mm)	B (mm)	C (mm)	D (mm)	E (mm)	F (mm)
75	223	75	75	271	87,5°	155

VVS nr.	DB nr.	EAN nr.
192881-075	4034492	5708854810756

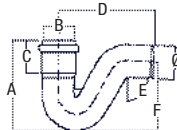

MaxiFlex 75 mm S-Vandlås

75 mm S-vandlås i sort PP. Kapacitet: 2,0 L/sek. **VA-godkendt.**

Ø (mm)	A (mm)	B (mm)	C (mm)	D (mm)	E (mm)	F (mm)
75	223	75	72	154	313	378

VVS nr.	DB nr.	EAN nr.
192884-075	5350180	5708854541106

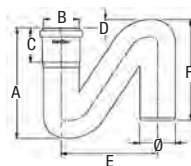

MaxiFlex 110 mm Fodbøjning

110 mm fodbøjning i sort PP-plast. 87,5°. Lang model. **VA-godkendt.**

Ø (mm)	A (mm)	B (mm)	C (mm)	D (mm)	E (mm)	F (mm)
110	280	110	58	154	313	378

VVS nr.	DB nr.	EAN nr.
192854-110	4034500	5708854541106

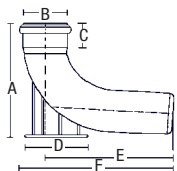

MaxiFlex 110 mm Fodbøjning

110 mm fodbøjning i sort PP-plast. 87,5°. Lang model. **VA-godkendt.**

Ø (mm)	A (mm)	B (mm)	C (mm)	D (mm)	E (mm)	F (mm)
110	225	110	58	75	145	200

VVS nr.	DB nr.	EAN nr.	Bør kun anvendes v/een installations genstand. Ej v/faldstamme
192855-110	4034518	5708858551105	

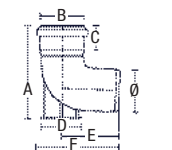

MaxiFlex 110 mm P-Vandlås

110 mm P-vandlås i sort PP-plast. Kapacitet: 2,6 L/sek. **VA-godkendt.**

Ø (mm)	A (mm)	B (mm)	C (mm)	D (mm)	E (mm)	F (mm)
110	254	110	84	15	87,5°	337

VVS nr.	DB nr.	EAN nr.
192881-110	4034526	5708858811100

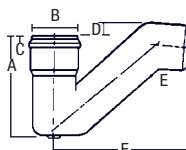

MaxiFlex 110 mm S-Vandlås

110 mm P-vandlås i sort PP-plast. Kapacitet: 2,6 L/sek. **VA-godkendt.**

Ø (mm)	A (mm)	B (mm)	C (mm)	D (mm)	E (mm)	F (mm)
110	254	110	84	60	324	315

VVS nr.	DB nr.	EAN nr.
192884-110	4034534	5708858841107

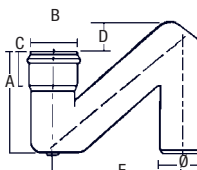

Ringstivhedsklasser	Med en ringstivhed på minimum			
	2 kN/m ²	4 kN/m ²	6 kN/m ²	8 kN/m ²
Nye betegnelser	SN 2	SN 4	SN 6	SN 8
Gamle betegnelser	L2	M4	T6	T8
»Oldgamle« betegnelser	L	N	-	S

Renovering: Overgangsflanger

Overgangsflanger beregnet for pålægning af plastbelægning på eksisterende gulve.

Overgangsflangerne er fremstillet af VA-godkendte gulvafløb, og monteret i specialudformet 2 mm stålplade.
Leveres i rund eller firkantet udførelse, alt efter opgaven.

Montering: Overgangsflangen monteres direkte på eksisterende gulv og fastspændes. Som tætning imellem gulv, gulvafløb og overgangsflange påføres fugemasse på gulv ved gulvafløbets kant.

Se fotoserie side 5.02 og 5.03

Gulvet bør afrenses eller slibes før monteringen af flange.

Overgangsflangerne kan planforsænknes i gulv.

Overgang imellem gulv og flange skal udsparties før pålægning af gulvbelægning.

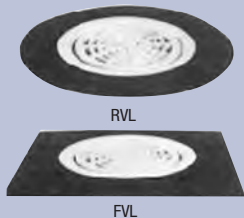

WVS nummer	153917-020	153918-020
Type	RVL	FVL
Udv. diameter	220 mm	-
Udv. sidelængde	-	220 mm
Øverste diameter	130 mm	130 mm
Flangehøjde	25 mm	25 mm
For støbejernsafløb med Udv. diameter til max	200 mm	-
Udv. sidelængder til max	-	200 mm

Type nummerforklaring:

F - firkantet, R - rund, K - klinke, V - vinyl, L - lille.

Montering: Se overfor

Renovering: Monteringsvejledning

Montering:

Overgangsflangerne er beregnet til steder, hvor der i forvejen er monteret gulvafløbskåle, men hvor gulvhøjden skal hæves eller ændres.

Med MaxiFlex overgangsflanger er det muligt at hæve gulvet i lige den højde der er ønskelig.

MaxiFlex overgangsflangerne leveres komplet med fleksibel overdel.

MaxiFlex overgangsflangerne er beregnet til gulve med belægning af både klinker og vinyl.

MaxiFlex overgangsflangerne er beregnet for hævede gulve af enten beton eller gulvkonstruktion af træ.

Vigtigt:

Anvendelse må kun ske efter dispensation fra stedlig bygningsmyndighed i hvert enkelt tilfælde.

Tætning mod eksisterende gulvafløb, foretages med egnet tætningsmasse.

Se monteringsvejledning side 5.02 - 5.03.

Overgangsflangerne skal fastspændes på eksisterende gulv/gulvafløb.

Renovering: Overgangsflanger med højderegulering

Overgangsflanger beregnet for montering på eksisterende gulvafløb.

Overgangsflangerne er fremstillet af 2 mm stålplade med O-rings spor for gummiring til tætning imellem flange og den fleksible overdel. Alle anvendte overdele (flextoppe) er VA-godkendte.

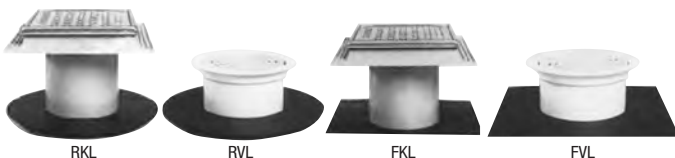

WVS nummer	153911-020	153912-020	153913-020	153914-020
Type	RKL	RVL	FKL	FVL
Udv. sidelængde/diameter	220 mm	220 mm	220 mm	220 mm
Øverste	140 x 140	Ø 130	140 x 140	Ø 130
Ramme	154,2 x 154,2	-	154,2 x 154,2	-
Hævet gulv min.	35 mm	35 mm	35 mm	35 mm
Hævet gulv max	100 mm	100 mm	100 mm	100 mm
For støbejernsafløb med Udv. sidelængde/diameter	200 mm	200 mm	200 mm	200 mm

Type nummerforklaring: F - firkantet, R - rund, K - klinke, V - vinyl, L - lille. Montering: Se overfor

Overgangsflange med højderegulering

Overgangsflangerne er beregnet til steder, hvor gulvafløb ikke er korrekt tilpasset færdig gulvkote og/eller der er opstået utætheder.

Utætheder ved gulvafløbet giver anledning til gulv- og rørskader. Med MaxiFlex renoveringsflanger kan skadesårsager forebygges og reparerer.

Husk! - forsikringsbranchen forudsætter, at ristkarmen er tæt forbundet med afløbet for at tegne rørskadetækning.

MaxiFlex overgangsflanger leveres komplet med fleksibel overdel til gulve med belægning af både klinker og vinyl.



Eksempel på en tiltrængt renovering og hvor en nærmere undersøgelse viser, at der er huller i opstøbningen.



Opmærkning af gulvbelægning.



Den gamle rist/ramme fjernes.

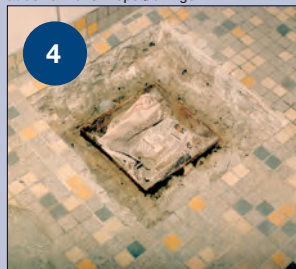

Gulvafløbets overkant frigøres. Hullet tilpasses renoveringsflangen. Rengør hullet.



Renoveringssæt tilpasses færdig gulvhøjde.



Højden afsættes...



... og afkortes.

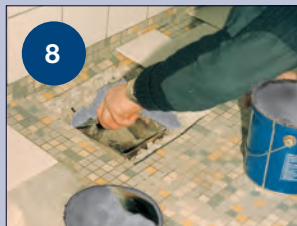

Rundt om gulvafløbet opfyldes med en egnet tætningsmasse. F.eks. Fosroc Renderoc ST 05 standard.
Egenskab: Binder godt på beton og stål.

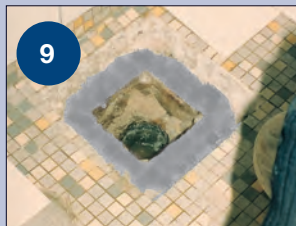

Tætningsmassen fyldes op til over gulvafløbets kant og fylder flangen ud.

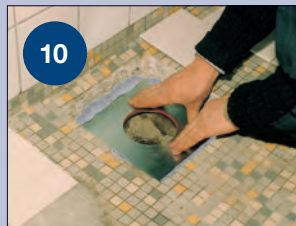

Flangen trykkes ned i tætningsmassen, så det flyder ud omkring flangen, både over og under. Dette er en meget vigtig tætning. Bør evt. skrues fast.



11

Tætningsmassen trækkes ind over flangeren for at sikre forbindelse beton/flange.



12

Flangeren er nu klar til en ny opstøbning.



13

Gammel beton fugtes for at sikre en støbebro mellem ny og gammel beton.

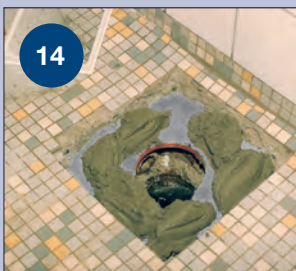

14

Der fyldes nu med en god reparationsmørtel. F.eks. Fosroc Renderoc plug 20.



15

Toppen monteres i flangerens O-ring og trykkes i betonen med en let vibrering.



16

Den korrekte gulvhøjde kontrolleres og tilpasses.

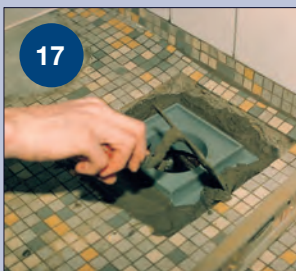

17

Hullet udfyldes med beton. Flangerens profilering sikrer en god støbetæthed.



18

Afvent nu betonens færdige afhærdning før afretningslaget påføres.

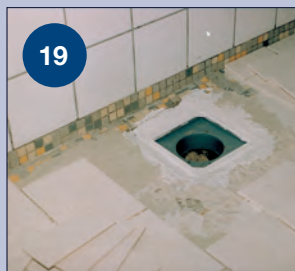

19

Afretningslag og fliseklæb kan nu påføres.

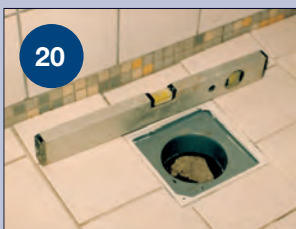

20

Fliserne tilpasses nu gulvafløbet og gulvet kan fuges færdigt.



21

Risten sættes fast og beskyttelsesfilmen fjernes.



Fejlmontering

Alt for mange afløbsskåle er placeret sådan. Skål og karm med rist er adskilt og forskellen er opmuret i beton. Dette giver anledning til rør- og gulvskader og accepteres ikke af forsikringselskaber eller myndigheder.



MaxiFlex, vor mest solgte afløbsskål

1. Indstøbningsflange profileret med firkantede vulste således, at afretningsmassen flyder i de fremkomne riller og derved skaber den perfekte indstøbnings-tæthed.
2. Flextoppen er Ø 110 mm i røret og skålens samling er en alm. læbetætning. Det giver en stabil samling, også hvis toppen er afkortet lidt skævt.
3. Tilslutningsstudsene, er forsynet med indstøbningskapper, der forhindrer tilslutningsrøret i at blive støbt fast, og derved sikrer rørens fri bevægelse.

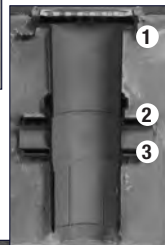

Flextoppen som selvstændig afløbsskål

Anvendes, hvor man ikke har brug for sidetilslutninger - fås også til vinyl. Billedet viser et eksempel, hvor man har brug for, at starte sit fald højt, f.eks. i kælderdek. 153447 kan monteres med TH kontraventil.



Korrekt monteret MaxiFlex med indbygningsvandlås.

Monteret i fodbøjning - lang model

1. Flextop tilpasset, isat sprøjtetæmper.
2. Stor bøjningsradius, sikrer korrekt vandløb, forhindrer vakuum, da der altid vil være mulighed for luftpassage.
3. Stor understøtningsfod, der står stabilt.



Ønskes der betongulv med vådrumsmembran - se side 2.10

Renovering på gammelt eksisterende afløb.

Gulvbelægning - Vinyl eller Klinker

Store afløbsskåle, med stor tværdiameter, kan også renoveres . Se også siderne 5.02 - 5.03

Renovering - Vinyl

1. Overgangsflange lagt direkte, hvor den gamle rist og karm er demonteret.
2. Tætning mod gammelt gulv er meget vigtigt. Ved tætning kan man med fordel anvende Fosroc Renderoc ST 05 eller tilsvarende.

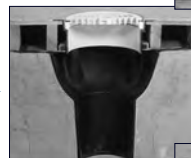

Renovering - Klinker

1. Overgangsflange med justerbar Flextop lagt direkte, hvor gammel rist og karm er demonteret. Ideel til hævnning af eksisterende gulv for ilægning af varmeslanger m.m. Ideel for reparation af situationer som vist øverst.
2. Tætning mod gammelt gulv er meget vigtigt. Ved tætning kan man med fordel anvende Fosroc Renderoc ST 05 eller tilsvarende.

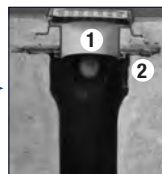

Ønskes der betongulv med vådrumsmembran - se side 2.10

Renovering - Vinyl

1. Overgangsflange med justerbar Flextop lagt direkte, hvor gammel rist og karm er demonteret. Ideel til hævnning af eksisterende gulv for ilægning af varmeslanger m.m. Ideel for reparation af situationer som vist øverst .
2. Tætning mod gammelt gulv er meget vigtigt. Ved tætning kan man med fordel anvende Fosroc Renderoc ST 05 eller tilsvarende.

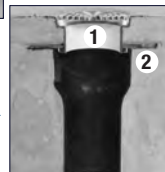



Med JOTIFLEX har du en trinløs og drejbar rørbøjning i varme- og kuldebestandig PP-plast til brug ved montering af afløbs-systemer i plast.

Samme rørbøjning til alle vinkler fra 0-90° - trinløst!

JOTIFLEX Bøjning med 1 muffe

Ved montering vrides begge ender til ønsket grad-antal, trinløst fra 0-90°. Graderne 15, 30, 45, 60 og 90 er markeret på rørbøjningen. **VA godkendt.**

WVS nr.	DB nr.	EAN nr.	Dim/mm	Farve	
186193-032	8431249	5708854930324	32	grå	
186193-040	8431256	5708854930409	40	grå	
186193-050	8431264	5708854930508	50	grå	
186193-075	5846734	5708854930751	75	grå	
186193-110	5623136	5708854931109	110	grå	
186193-332	8431272	5708854933325	32	hvid	
186193-340	8431280	5708854933400	40	hvid	
186193-350	8431298	5708854933509	50	hvid	
195058-110	5618143	7037530020546	110	rød	Godk. til jord



JOTIFLEX Bøjning med 2 muffe

Ved montering vrides begge ender til ønsket grad-antal, trinløst fra 0-90°. Graderne 15, 30, 45, 60 og 90 er markeret på rørbøjningen. **VA godkendt.**

WVS nr.	DB nr.	EAN nr.	Dim/mm	Farve	
186194-032	8431306	5708854940323	32	grå	
186194-040	8431314	5708854940408	40	grå	
186194-050	8431322	5708854940507	50	grå	
186194-075	5846735	5708854940750	75	grå	
186194-110	5623138	5708854941108	110	grå	
186194-332	8431330	5708854943324	32	hvid	
186194-340	8431348	5708854943409	40	hvid	
186194-350	8431355	5708854943508	50	hvid	
195059-110	5618144	7037530020553	110	rød	Godk. til jord



JOTIFLEX Kort reduktion

Med JotiFlex reduktioner bliver systemet endnu mere fleksibelt. **VA godkendt.**

WVS nr.	DB nr.	EAN nr.	Dim/mm	Farve
186461-039	5846736	5708854610394	40 / 32	grå
186461-048	5846737	5708854610486	50 / 32	grå
186461-049	5846738	5708854610493	50 / 40	grå
186461-071	5760201	5708854610714	75 / 32	grå
186461-073	5846739	5708854610738	75 / 50	grå
186461-108	5846740	5708854611087	110 / 75	grå
186461-106	5893005	5708854611063	110 / 50	grå
186461-339	5623139	5708854613395	40 / 32	hvid
186461-348	5623140	5708854613487	50 / 32	hvid
186461-349	5623141	5708854613494	50 / 40	hvid



JOTIFLEX Grenrør med 2 muffer

Ved montering vrides begge ender til ønsket grad-antal, trinløst fra 0-90°. Graderne 15, 30, 45, 60 og 90 er markeret på rørbøjningen. **VA godkendt.**

VVS nr.	DB nr.	EAN nr.	Dim/mm	Farve	
186393-032	5846741	5708854930324	32 / 32	grå	
186393-040	5846742	5708854930409	40 / 40	grå	
186393-050	5846743	5708854930508	50 / 50	grå	
186393-075	5846744	5708854931758	75 / 75	grå	
186393-110	5623130	5708854031106	110 / 110	grå	
186393-332	5846745	5708854933325	32 / 32	hvid	
186393-340	5623131	5708854933400	40 / 40	hvid	
186393-350	5623132	5708854933509	50 / 50	hvid	
195068-110	5618146	7037530020560	110 / 110	rød	Godk. til jord



JOTIFLEX Grenrør med 3 muffer

Ved montering vrides begge ender til ønsket grad-antal, trinløst fra 0-90°. Graderne 15, 30, 45, 60 og 90 er markeret på rørbøjningen. **VA godkendt.**

VVS nr.	DB nr.	EAN nr.	Dim/mm	Farve	
186394-032	5846746	5708854940323	32/32	grå	
186394-040	5846747	5708854940408	40/40	grå	
186394-050	5846748	5708854940507	50/50	grå	
186394-075	5846749	5708854941757	75/75	grå	
186394-110	5623133	5708854041105	110/110	grå	
186394-332	5846750	5708854943324	32/32	hvid	
186394-340	5623134	5708854943409	40/40	hvid	
186394-350	5623135	5708854943508	50/50	hvid	
195069-110	5618147	7037530020577	110/110	rød	Godk. til jord

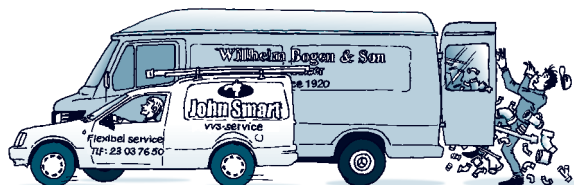

5 gode grunde til at skifte alt andet ud med JOTIFLEX rørbøjninger/grenrør!

- Din lagerinvestering bliver reduceret - og det giver kapitalbesparelse!
- Færre reolmetre - og det giver m2 besparelse!
- Aldrig mere problemer med manglende bøjninger - og det giver store tids besparelser!
- Mulighed for bedre tilpasning i skæve vinkler - og det giver øget sikkerhed!
- Modvirker spænd i rørmuffen!

Vakuumventiler i ABS-plast 110, 75 og 40/50 mm har fjederbelastet membran.

Str. 110 og 75 mm skal placeres øverst på afløbsstammen som beskyttelse mod undertryk i vandlåse. Ventilerne bør anbringes lodret i indendørs og let tilgængelige omgivelser.

Vakuumventilerne 40/50 mm og 1/2" bruges ved sekundær udluftning for at øge kapaciteten på liggende afløbsrør.

Temperatur funktionsområde for alle vakuumventiler er fra -20° til +60°.

PURUS 110 mm vakuumventil

Ventil m/membran i EPDM-gummi. Luftkapacitet: 80 l/sek. Åbner v/ undertryk på 250p. Leveres komplet med isoleret hætte i frigolit.

A (mm)	B (mm)	C (mm)	D (mm)	E (mm)	F (mm)
Ø 110	Ø 185	Ø 206	60	102	162

VVS nr.	DB nr.	EAN nr.
173937-110	5062974	7391543521972

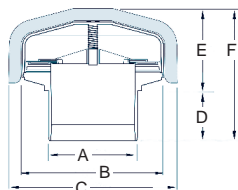

PURUS 75 mm vakuumventil

Ventil m/membran i EPDM-gummi. Luftkapacitet: 35 l/sek. Åbner v/ undertryk på 250p. Leveres komplet med isoleret hætte i frigolit.

A (mm)	B (mm)	C (mm)	D (mm)	E (mm)	F (mm)
Ø 75	Ø 123	Ø 154	55	80	135

VVS nr.	DB nr.	EAN nr.
173937-075	5062975	7391543521965

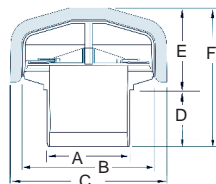

PURUS 40/50 mm vakuumventil

Ventil m/membran i EPDM-gummi. Luftkapacitet: 5,5 l/sek. Åbner ved undertryk på 250p. Til sekundær udluftning for øget kapacitet.

A (mm)	B (mm)	D (mm)	E (mm)	F (mm)
Ø 40	Ø 63	50	44	94

VVS nr.	DB nr.	EAN nr.	
173937-050	5062976	7391543523051	m. Ø 50mm adapter

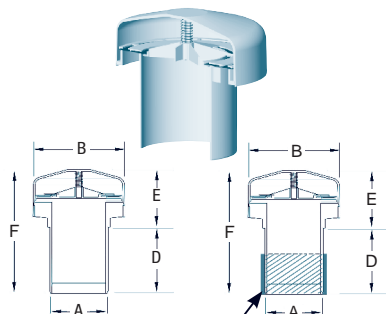

Ø 40 med adapter til Ø 50

PURUS 40/50 mm vakuumventil

Vakuumventil d.1/2" til afløbsrør og enkeltstående installationer. Luftkapacitet: 0,94 l/sek.

A (mm)	B (mm)	D (mm)	E (mm)	F (mm)
R 1/2"	Ø 47	50	15	27

VVS nr.	DB nr.	EAN nr.
173936-004	5062978	7391543520807

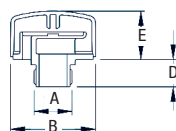

VAKUUMVENTILER KAN KUN SUGE LUFT IND OG KAN IKKE ERSTATTE EN VENTILATION/UDLUFTNING

Betingelser for montering og brug: se næste side

Betingelser for montering og brug i h.t. DS/EN 12056-2, DS/EN 12380 og DS 432

Anvendelse:

Vakuumentilen er beregnet til montering i bygninger på afløbsledninger, som skal udluftes for at hindre udsgning af tilsluttede vandløse.

Vakuumentilen monteres på afløbsledning i bygning hvor igennem afløbsledningen fører spildevand.

Betegnelse	Udluftsledning dim *)	Kapacitet l/sek.
ventil 1/2"	ventil 1/2"	0,9
ventil 40/50	ventil 40/50	11,3
ventil 75	ventil 75	35,0
ventil 110	ventil 110	79,0

*) Går udluftsledningen gennem mere end én etage, udføres udluftsledningen i samme dimension som den afløbsledning, der skal udluftes.

Er der tale om lange udluftsledninger og ledninger med mange enkeltmodstande, bør der foretages beregning af udluftsledningen.

Vakuumentilens størrelse beregnes i h.t. DS/EN 12056-2 system II, som er gengivet på side 8.04

Anvendelse af vakuumentiler tillades kun i de tilfælde, hvor den stedlige bygningsmyndigheds krav om nødvendig udluftning af hovedkloaksystemet er opfyldt, se be-mærkninger.

Vakuumentiler tillades kun monteret på udluftsledninger for afløbsinstallationer eller dele af afløbsinstallationer, hvor der udelukkende forekommer undertryk, eller hvor eventuelle overtryk er sjældne og små (<400Pa).

I fællessystemer, hvor der jævnligt sker opstemning i afløbssystemet i tilfælde af regn, kan vakuumentiler kun anvendes, hvis der er sørget for udligning af det opståede overtryk ved tilslutning af en fri udluftsledning over opstemningsniveauet.

Montering:

Vakuumentilen tillades monteret i tagrum eller i andet tilgængeligt rum, hvor placeringen ikke er til gene, og hvor tilstrækkeligt luftindtag kan opnås.

Vakuumentilen kan monteres i toilet-, bade- eller vaskerum forudsat, at den er tilgængelig for eftersyn og udsiftning og forudsat, at vakuumentilen kun sikrer den del af afløbsinstallationen, der betjener det lejemål, hvori rummet er beliggende. Dette gælder såvel afløbsinstallationer i én-familiehuse som sideledninger til stående ledninger i etageejendomme.

Vakuumentilen skal, for at undgå tilsmudsning eller udstrømning af spildevand gennem ventilen monteres, så den er placeret over afløbsinstallationsgenstande, hvor udstrømning kan foregå ved forstoppelse i afløbsinstallationen.

I bade-, toilet- og vaskerum eller andre rum med gulvafløb placeres vakuumentilen minimum 350 mm over gulv.

Den brandtekniske beskyttelse af rør under vakuumentiler, som er placeret i tagrum skal være ført mindst 500 mm op over tagrumsgulv.

Beskyttelsen føres op til en afstand af højst 100 mm fra underkant af vakuumentilens brændbare overdel.

Beskyttelsen udføres mindst som BD-bygningsmodel 30.

Bemærkninger:

Ifølge DS 432 "Norm for afløbsinstallationer", skal spildevandsledninger i jord være udluftede i fornødent omfang for enden af alle hovedafløbsledninger, samt en gang for hver 100 - 200 meter afløbsledning.

Den stedlige bygningsmyndighed kan defor stille krav om, at afløbsledningen i visse bygninger skal være frit udluftet.

Gældende bestemmelser om brandteknisk beskyttelse af afløbsrør og plastmaterialer indebærer, at tagrumsledninger altid skal være brandbeskyttet, med mindre de er ubrændbare eller beliggende i énfamiliehuse.

Dette medfører, at den mindst 0,5 meter lange udluftsledning i tagrum, der omtales under "Betingelser for montering og brug", altid - bortset fra énfamiliehuse - skal være enten brandbeskyttet eller ubrændbar frem til vakuumentilen.

Beskrivelse og tekniske data:

Udførelse:

Ventilhuset er af PP og består af et rørstykke med en hætteformet overdel, der er forsynet med ventilationshuller på under-siden. Indvendig i ventilhuset er monteret en flad ringformet gummiklapventil, hvis yderrand ligger an mod en reces i ventilhuset. Ventilen er udvendigt isoleret med en hætte af polystyren.

Et godt råd...

I gamle huse skal installationerne efterkalkuleres og under-søges for, om VA-godkendelsen og gældende Norms krav og anvisninger er overholdt - før montering af vakuumentilen.

... og endnu et

I rotteplagede områder tilrådes, at placere et metalnet i bunden af muffen før vakuumentilen.

Fakta omkring ventilation/udluftning og undertryk/overtryk i fig. definitioner fra DS 432

Vakuumentil =

Ventil, der åbner for lufttilførsel (luft ind), hvis der er undertryk i ledningen.

Udluftning =

Anordning, der sikrer lufttilførsel til udluftningsledning.

Udluftningsledning =

Ledning, der tilfører luft udefra til afløbsledninger. Ledningen fører ikke afløbsvand.

Ventilationsledning =

Ledning, der ventilerer, gennemlufte, dele af en afløbsinstallation og/eller et hovedafløbssystem.

Når vi i det følgende omtaler udluftning, mener vi ventilation, altså noget der både kan puste og suge.

- En vakuumentil bliver ofte fejlagtigt benævnt som en udluftningsventil.
- En vakuumentil kan aldrig erstatte ventilation af afløbs installationer, da vakuumentilen kun kan suge luft ind.
- En udluftet ledning skal altid føres op over bygningens tag.
- En vakuumentil er kun en nødventil.

Vakuumentiler sikrer mod undertryk. De kan ikke benyttes, hvis der forekommer overtryk i systemet f.eks. som følge af opstemning.

I blinde – det vil sige, ikke udluftede ledninger kan tryksvingninger være til stor ulempe. Der er derfor udformet særlige dimensioneringsregler for sådanne ledninger.

Se afløbsnormen

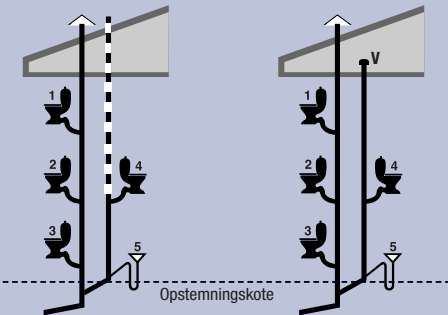

Ved brug af 1, 2 eller 3 skabes der et overtryk ved vandlås 5. Ved 4 et undertryk. Den blinde ledning til højre skal udluftes over tag.

Anbringes en vakuumentil ved V hindres undertryk, men ikke overtryk som f.eks. opstår v/opstemning ved kraftigt regnvejr.

Udluftninger er også vigtige for hovedafløbs-systemet.

Nye tiders tiltag med vandbesparelser, har medført stigende afløbstekniske problemer, bl. andet med meget tilstoppede kloakledninger, dels i husene, men desværre også i gade-kloakkerne. Dette medfører at der sker en hvis forrådnelse der danner gasarter, der kan medføre et overtryk i kloaknettet, som derfor kræver en "gammel dags" ventilation eller udluftning over bygningens tag.

Når der forekommer aflejringer af organisk stof i ledningerne, og dette går i forrådnelse, udvikles svovlbrinte, en ubehagelig, og giftig, luftart, der udover at forårsage tæring, også medvirker til at skabe et overtryk i kloakkerne. Disse overtryk kan give problemer i husenes faldstammesystemer, hvor spildevandet ikke bliver udført med den forventede hastighed.

Det medfører:

- at vandlås ofte stopper
- at der opstår vakuumentil lignende tilstande i husets kloakker, dvs. væsken i vandlåsen står og "gynger" op og ned
- at der kommer lugtproblemer i husets installationer

Dette overtryk kan udlignes gennem ejendommens udluftning-er, der er særlig virksomme, idet bygningsvarmen fremkalder en slags skorstenstræk, som sætter gang i ventilationen og bevirker en luftudskiftning i gadeafløbssystemet.

Det er derfor vigtig at man er opmærksom på udlufte den rigtige faldstamme. Det skal altid være den faldstamme der er tættest på hovedkloakken eller brønden, altså den 1. faldstamme.

Det er desværre ikke ualmindelig at det ofte er den bagerste faldstamme, der bliver ført over tag, men det er fra før man op-fandt vakuumentilerne.

Det anbefales at udlufte faldstammen over tag på det hus der ligger nærmest hovedkloakken i et villakvarter og anden lav bebyggelse og derefter

ca. hver 5. hus.

Det samme gør sig gældende ved

etageejendomme

hvor det igen skal

være den 1. fald-

stamme der skal

udlufte og derefter

ca. hver 5. fald-

stamme.

De øvrige fald-

stammer kan så

forsynes med en

vakuumentil.

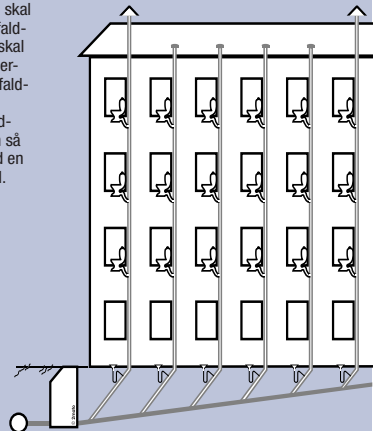

Beregninger i h.t. DS/EN 12056-2

Euro standarden DS/EN 12056 omhandler afløb og gravitationsledninger i bygning.

2. del af denne standard omhandler projektering og beregning af afløbssystemer og bl.a. dimensionering af vakuumentiler. Vakuumentilers kapacitet angives i h.t. retningslinjerne i DS/EN 12380, afløb - vakuumentiler til afløb.

Beregningerne bygger på, at man beregner en sandsynlig spildevandsmængde i afløbssystemet og en frekvensfaktor K, som er afledt af anvendelsesområdet for systemet.

$$Q_{ww} = K \times \sqrt{\sum DU}$$

I de tilfælde, hvor afløbssystemet tilføres en kontinuerlig vandmængde (Qc) og/eller fra pumpe (Qp), skal denne vandmængde tillægges.

$$Q_{tot} = Q_{ww} + Q_c + Q_p$$

Udluftning af sideledning

Nødvendig kapacitet for vakuumentil (Qa) beregnes til:

$$Q_a = 2 \times Q_{tot}$$

Udluftning af faldstammer

Nødvendig kapacitet for vakuumentil (Qa) beregnes til:

$$Q_a = 8 \times Q_{tot}$$

For mere indgående information om beregninger, krav etc. henvises til standard DS/EN 12056-2 og DS/EN 12380.

Forudsatte spildevandsstrømme (system II)

Installationsgenstand	Forudsat spildevandsstrøm (DU)
Bidét	0,3
Brusebad	0,4
Urinal	0,3
Håndvask	0,3
Badekar	0,6
Køkkenvask	0,6
Opvaskemaskine	0,6
Vaskemaskine	0,6
WC	1,8
Gulv afløb Ø50	0,9
Gulv afløb Ø75	0,9
Gulv afløb Ø110	1,2

DU = Discharge Unit

Frekvensfaktor i h.t. DS/EN 12056-2

Faktor er afhængig af anvendelse og brug i h.t. nedenstående tabel:

Anvendelsesområde	K
Boliger, kontorer	0,5
Sygehuse, skoler, hoteller	0,7
Offentlige toiletter, brusebade	1,0
Industri, laboratorier	1,2

Kapaciteter for PURUS vakuumentiler opgivet i h.t. DS/EN 12380

VVS-nr.	Betegnelse	Kapacitet (l/sek.)
173936-004	Ventil 1/2"	0,9
173937-040	Ventil 40/50	11,3
173937-075	Ventil 75	35,0
173937-110	Ventil 110	79,0

Beregningseksempel: K = 0,5 for boliger

Dimension	Ø 75	Ø 110	Ø 110		
Etagere	9	18	13		
lejligheder pr. etage	2	4	8		
Køkkenvask	0,6	1,2	2,4	4,8	l/sek.
Gulvvask	0,9	1,8	3,6	7,2	l/sek.
Håndvask	0,3	0,6	1,2	2,4	l/sek.
WC	1,8	3,6	7,2	14,4	l/sek.
ΣDU	64,8	25	9,2	374,4	l/sek.
Q _{ww} = K × √ΣDU		4,0	8,0	9,7	/sek.
Q _a = 8 × Q _{tot} = Q _{ww}		32,2	64,4	77,4	l/sek.
Q _a max		35,0	79,0	79,0	l/sek.

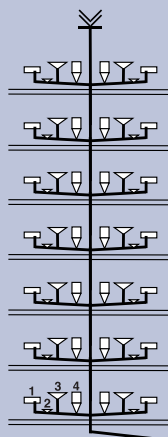

- 1 = Køkkenvask
- 2 = Gulv afløb
- 3 = Håndvask
- 4 = WC



Håndværkerens lille røde

**HÅND- HÅND-
VÆRKERENS VÆRKERENS
LILLE LILLE
RØDE RØDE**

Et komplet program i indendørs afløbprodukter

PURUS

PURUS -rørbærer med universal fjederbelastet holder

WVS nr.	EAN nr.	Ø (mm)	A (mm)	B (mm)	C (mm)	Farve	Materiale
Enkelt.							
042862-516	7391543527110	10-16	37	20	50	Hvid	ABS/POM
042862-416	7391543527103	10-16	37	20	50	Forkrom.	ABS/POM

Afstandsklodser.

042862-836	7391543527127	Højde 5 mm. til 042862-516 Hvid, flere afstandsklodser kan sættes sammen så større afstand opnås					
042862-826	7391543527134	Højde 5 mm. forkromet, til 042862-416, flere afstandsklodser kan sættes sammen så større afstand opnås					

NYHED!



WVS nr. 042862-826



WVS nr. 042862-836

PURUS -rørbærer med universal fjederbelastet holder

WVS nr.	EAN nr.	Ø (mm)	A (mm)	B (mm)	C (mm)	Farve	Materiale
CC-40							
042862-116	7391543525888	10-16	33,2	20	71,6	Hvid.	ABS/POM
042862-016	7391543525895	10-16	33,2	20	71,6	Forkrom.	ABS/POM

Afstandsklodser.

042862-846	7391543526489	Højde 5 mm. Hvid til 042862-116, flere afstandsklodser kan sættes sammen så større afstand opnås					
042862-856	7391543526496	Højde 5 mm. forkromet, til 042862-016, flere afstandsklodser kan sættes sammen så større afstand opnås					

NYHED!



WVS nr. 042862-116



WVS nr. 042862-846

PURUS -aluplex rørbærere

WVS nr.	EAN nr.	Ø (mm)	A (mm)	B (mm)	C (mm)	Farve	Materiale
CC-40							
042862-122	7391543526403	16/20/22	37	20	71,0	Hvid	ABS
042862-222	7391543526410	16/20/22	37	20	71,0	Forkrom.	ABS

Afstandsklodser.

042855-122	7391543521873	Højde 10 mm. til 042862-122, flere afstandsklodser kan sættes sammen så større afstand opnås					
042855-022	7391543521897	Højde 10 mm. forkromet, til 381 05 90, flere afstandsklodser kan sættes sammen så større afstand opnås					

NYHED!



WVS nr. 042862-122

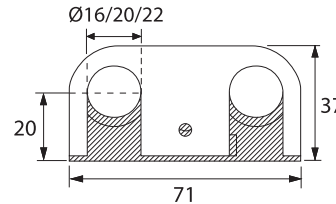

PURUS-rørberere fås i dimensionerne \varnothing 10-28 mm.
 Enkel, 40, 60 og som trippelklemme. Alle 20 mm bredde.
 I dimensionen \varnothing 12-15 er rørbererne forberedt til både skrue- som lim-montering.

Med PURUS-rørberere til limning undgår man at bore hul i bagpladen og forhindrer hermed, at der opstår fugt og mug.

Velegnet i vådrum, hvor der ikke bør bores p.g.a. membran.

PURUS -rørberer

WVS nr.	EAN nr.	\varnothing (mm)	A (mm)	B (mm)	C (mm)	Farve
Enkelt.						
042851-115	7391543521200	12-15	33,7	20	40	Hvid
042851-128	7391543521217	22-28	49,7	27	65	Hvid
042851-015	7391543521255	12-15	33,7	20	40	Forkrom.
042851-028	7391543521262	22-28	49,7	27	65	Forkrom.

CC-40

042852-115	7391543521224	12-15	33,7	20	65	Hvid
042852-122	7391543521347	18-22	36,7	20	70	Hvid
042852-015	7391543521279	12-15	33,7	20	65	Forkrom.
042852-022	7391543521354	18-22	36,7	20	70	Forkrom.

CC-60

042853-118	7391543521231	15-18	44,6	28	90	Hvid
042853-128	7391543521248	22-28	49,7	28	100	Hvid
042853-018	7391543521286	15-18	44,6	28	90	Forkrom.
042853-028	7391543521293	22-28	49,7	28	100	Forkrom.

CC-40 trippel.

042857-115	7391543521460	12-15	32,7	20	104	Hvid
042857-015	7391543521477	12-15	32,7	20	104	Forkrom.

Vådrumstætning/pakning.

744569-000	7391543521590	Rund.	Indgår altid i rør-berere med dim. \varnothing 12-15			
744569-001	7391543521606	Firk. gl. model.				

Fordele ved at bruge PURUS rørberere

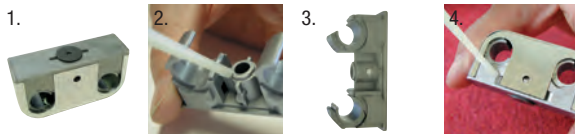

- 1. Vådrums-sikring formonteret på alle 10-15mm rørberere
- 2. Deformations-zone for kraftoptagning med skruetrækker
- 3. Rørene monteres i 45° fra væg/loft for at forhindre rørene i at falde af
- 4. Overdel demonteres med stemmejern for at forhindre utilsigtet demon-tage

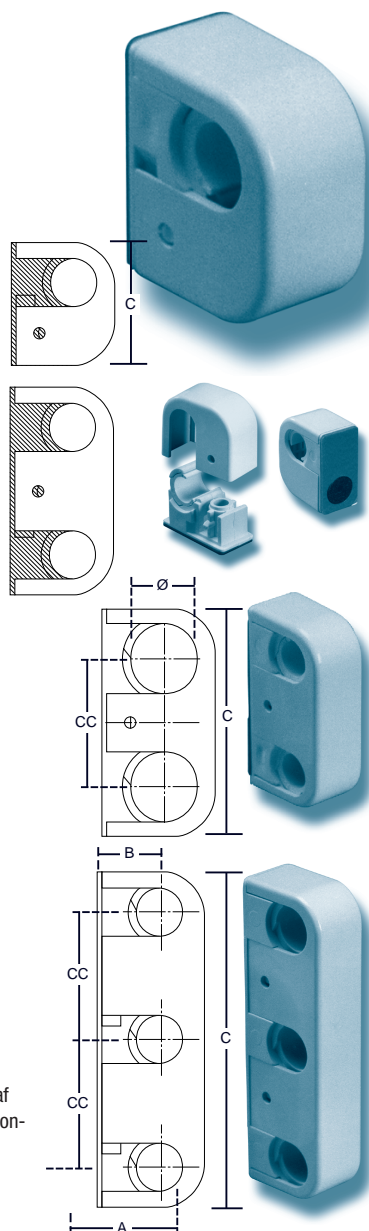

PURUS Formindsknings-indlæg

VVS nr.	EAN nr.	Ø (mm)	Farve
042859-114	7391543521361	15-10	Hvid
042859-115	7391543521378	15-12	Hvid
042859-014	7391543521422	15-10	Forkromet
042859-015	7391543521439	15-12	Forkromet
042859-117	7391543521385	18-12	Hvid
042859-118	7391543521392	18-15	Hvid
042859-017	7391543521446	18-12	Forkromet
042859-018	7391543521453	18-15	Forkromet
042859-122	7391543521583	22-18	Hvid
042859-022	7391543521637	22-18	Forkromet
042859-127	7391543521408	28-18	Hvid
042859-128	7391543521415	28-22	Hvid
042859-027	7391543521651	28-18	Forkromet
042859-028	7391543521668	28-22	Forkromet

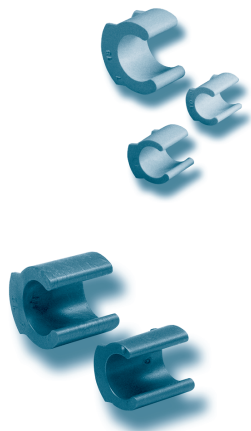

PURUS Afstandsklodser

Enkelt.

VVS nr.	EAN nr.	Ø (mm)	Tykkelse (mm)	Farve
042854-115	7391543521484	12/15	10	Hvid
042854-015	7391543521538	15	10	Forkromet
042854-128	7391543521491	22/28	10	Hvid
042854-028	7391543521545	28	10	Forkromet

CC-40

042855-115	7391543521507	15	10	Hvid
042855-015	7391543521552	15	10	Forkromet
042855-715	7391543521866	15	10	Hvid
042855-615	7391543521880	15	10	Forkromet
042855-122	7391543521873	22	10	Hvid
042855-022	7391543521897	22	10	Forkromet

CC-60

042856-118	7391543521514	18	10	Hvid
042856-018	7391543521569	18	10	Forkromet
042856-128	7391543521521	28	10	Hvid
042856-028	7391543521576	28	10	Forkromet

Trippel.

042858-115	7391543521910	15	10	Hvid
042858-015	7391543521927	15	10	Forkromet



PURUS		Clips (rørholder)		
VVS nr.	EAN nr.	Ø (mm)		Farve
744509-010	7391543520968	32	Clips	Hvid
744509-813	7391543520234		afstandsbeslag 5 mm	Hvid
744509-011	7391543520975	40	Clips	Hvid
744509-811	7391543520982		afstandsbeslag 5 mm	Hvid
744509-020	7391543524645	32	Clips	Forkromet
744509-820	7391543524652		afstandsbeslag 5 mm	Forkromet
744509-021	7391543524669	40	Clips	Forkromet
744509-821	7391543524676		afstandsbeslag 5 mm	Forkromet
744509-920	7391543520326		Vådumstætning/pakning	

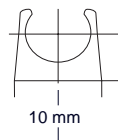

Monteringsvejledning

Betingelser for montering og brug

Ved tape-montering skal monteringsfladerne være omhyggelig rengjorte. Brug PURUS rengørings-servietter (se ovenfor).

For at få en nøjagtig montering bruges nemmest PURUS montage-skabelon (se ovenfor).

Fordele ved brug af PURUS-rørbærere

PURUS-rørbærere giver en tæt montage, da vådrumstætning/pakning altid er monteret i dimensionen Ø 12-15 mm.

Overdelen klippes fast mod underdelen - demontering sker nemmest med det specielle PURUS demonterings-værktøj.

Byggehøjden for dimensionen Ø 12-15 er 20 mm (inkl. tape).

PURUS-rørbærerens underdel er udformet med drænhul. Overdelen har en højglanspoleret overflade, hvilket bevirker at smuds har svært ved at fæstne sig.

Vedligeholdelse

Ved rengøring af hvide PURUS-rørbærere må der kun bruges alm. sæbevand. I modsat tilfælde kan overfladen blive mat. Den forkromede PURUS-rørbærer kan rengøres med almindelige ikke slibende rengøringsmidler.

Tekniske specifikationer

PURUS-rørbærere er fremstillet til brug ved temperaturer mellem -40°C til +120°C.

Vejledende rørbærer-afstand (VVS AMA 09)

Rørtype	Dimension (mm)	Vandret montering (m)	Lodret montering (m)
Plastrør (PP,ABS)	Ø 32 - 40	0,5	0,8
Plastrør (PP,ABS)	Ø 40 - 50	0,5	1,0
Plastrør (PP,ABS)	Ø 75	0,8	1,3
Plastrør (PP,ABS)	Ø 110	1,1	1,5
Kobberrør	Ø 15	0,6	1,5
Kobberrør	Ø 15 - 18	1,25	1,5
Kobberrør	Ø 18 - 28	1,25	3,0

PURUS forkromede kobberør

Bløde VVS nr.	EAN nr.	Dimension (mm)	Længde (mm)
744860-208	7391543525406	8 x 0,8	1200
744860-218	7391543525413	8 x 0,8	2000
744860-223	7391543525420	10 x 0,8	1200
744860-227	7391543525437	10 x 0,8	2000
744860-224	7391543525444	12 x 1,0	1200
744860-228	7391543525468	12 x 1,0	2000
744860-225	7391543525482	15 x 1,0	1200
744860-229	7391543525499	15 x 1,0	2000
744860-238	7391543525550	18 x 1,0	2000
744860-239	7391543525642	22 x 1,0	2000

Halvhårde VVS nr.	EAN nr.	Dimension (mm)	Længde (mm)
744862-110	7391543525512	10 x 0,8	1000
744862-120	7391543525451	10 x 0,8	2000
744862-323	7391543525598	10 x 0,8	2750
744862-112	7391543525529	12 x 1,0	1000
744862-122	7391543525475	12 x 1,0	2000
744862-324	7391543525604	12 x 1,0	2750
744862-115	7391543525539	15 x 1,0	1000
744862-125	7391543525500	15 x 1,0	2000
744862-325	7391543525611	15 x 1,0	2750
744862-128	7391543525543	18 x 1,0	2000
744862-328	7391543525628	18 x 1,0	2750
744862-132	7391543525567	22 x 1,0	2000
744862-332	7391543525635	22 x 1,0	2750

Hårde VVS nr.	EAN nr.	Dimension (mm)	Længde (mm)
744864-228	7391543525574	28 x 1,2	2500
744864-338	7391543525581	35 x 1,5	2750



PURUS Gumminipler / Kombinipler

Niplerne anvendes som en elastisk tætning ved overgang fra en dimension til en anden, - uden risiko for lugt og lækage.

Markedets eneste gummi-/kombinippel sortiment som er godkendt for både liggende og stående montage.

De er tilmed godkendt til indbygning. EPDM-gummi i gumminiplerne og TPE i kombiniplerne er materiale man kan stole på.

Farve: sort. Type-godkendt

Gumminipler

VVS nr.	EAN nr.	Ø1 (mm)	Ø2 (mm)	Materiale
170221-032	7391543500687	43	32	EPDM
170221-033	7391543500694	45	32	EPDM
170221-035	7391543500700	50	32	EPDM
170221-037	7391543500717	70	32	EPDM
170221-040	7391543500724	43	40	EPDM
170221-042	7391543500731	45	40	EPDM
170221-044	7391543500748	50	40	EPDM
170221-048	7391543500786	83	40	EPDM
170221-055	7391543520816	70	50	EPDM
170221-073	7391543520555	73	50	EPDM
170221-057	7391543500830	83	50	EPDM
170221-058	7391543500847	96	50	EPDM
170221-059	7391543500854	100	50	EPDM
170221-072	7391543500861	83	75	EPDM
170221-074	7391543500878	96	75	EPDM
170221-075	7391543500885	100	75	EPDM
170221-076	7391543500892	105	75	EPDM
170221-086	7391543501257	105	90	EPDM
170221-092	7391543500915	123	110	EPDM
170221-150	7391543522580	150	110	TPE
170221-178	7391543522597	178	160	TPE

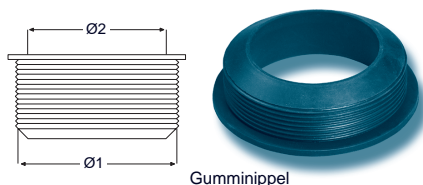

Gumminippel

Med nedenstående 6 kombinipler får du 22 muligheder for tilpasning

Kombinipler

VVS nr.	EAN nr.	Ø1 (mm)	Ø2 (mm)	Materiale
170222-050	7391543520784	50/40	40/32	TPE
170222-062	7391543520609	64/58	50/40	TPE
170222-073	7391543520470	75/70	50/40	TPE
170222-095	7391543520777	96/83	75/50	TPE
170222-125	7391543524508	123/130	110/75	TPE
170222-100	7391543204554	100/105	75/50	TPE
170222-109	7391543204509	100/105	90/75	TPE

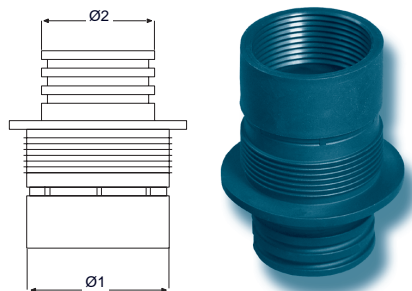

Kombiniippel



Guiden viser dig hvilke nipler og kombinationer du skal bruge ved specifikke installationer. Understregning betyder at dimensionen findes både som kombinnippel og som gumminippel. Plustegn (+) indeholder kombination af flere nipler.

Rørtilslutning udv. dia	Tilslutningsrør																						
	Plastrør Spidsende isættes muffe-ende										MA-rør				Normal-rør støbejernsrør								
	Spidsende					Muffe					Spidsende				Spidsende		Muffe						
	50	50	75	90	110	50	75	90	110	58	75	110	160	2 1/2"	3"	4"	6"	1 1/2"	2 1/2"	3"	4"	6"	
Rørtilslutning indv. dia	43-44	45-47	68-71	82-85	102/106	50	75	90	110	50	68	102											
Løbsrør ydemål i mm	32	43/32	45/32	70/32	83/50 + 50/32	105/75 + 75/50 + 50/32	50/32	75/50 + 50/32	83/50 + 50/32	105/75 + 75/50 + 50/32	50/32	70/32	100/50 + 50/32		64/32	75/50 + 50/32	100/50 + 50/32	58/50 + 50/32	83/50 + 50/32	96/50 + 50/32	123/75 + 75/50 + 50/32		
40	43/40	45/40	70/40	83/40	105/75 + 75/40	50/40	75/40	83/40	105/75 + 75/40	50/40	70/40	100/50 + 50/40		64/40	75/40	100/50 + 50/40	58/40	83/40	96/50 + 50/40	123/75 + 75/40			
50			70/50	83/50	105/75 + 75/50		75/50	83/50	105/75 + 75/50		70/50	100/50		64/50	75/50	100/50	58/50	83/50	83/50	123/75 + 75/50			
75				83/75	105/75				83/75	105/75			100/75			100/75	58/50 + 50/32	83/75	96/50	123/75			
90					105/90				105/90								58/40		96/75				
110													150/110				150/110	58/50		123/110			
160																					178/160		

Kombinnippel funktion

Der findes 4 forskellige kombinipler i sortimentet. Nedenfor vises hvordan de anvendes.

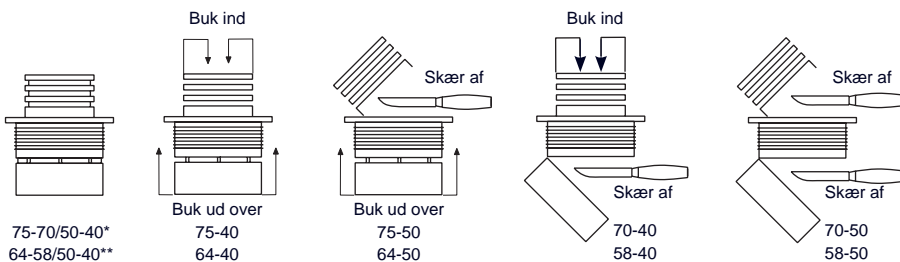

Teknisk information

	Materiale	Temperatur	Bestandighed
Gumminippel	EPDM	-60°C til +140°C	Må ikke udsættes for benzin, olie og opløsningsmidler.
Kombinnippel	TPE	-50°C til +100°C	Må ikke udsættes for benzin og olie.

TPE = Termo Plastisk Elastomer = Genbrugsvenligt materiale.
EPDM = Etenpropengummi = Ikke genbrugsvenligt.

PURUS Manchetter / slangebånd

Samtlige manchetter er fremstillet i TPE-plast som er et miljøvenligt materiale med gummiets gode egenskaber.

VVS nr.	EAN nr.	Ø1 (mm)	Ø2 (mm)	Farve
617841-016	7391543500922	110	90	Sort manchet
617842-016	7391543500939	110	90	Sort manchet med slangebånd
617841-018	7391543500946	146	90	Sort manchet
617842-018	7391543500953	146	90	Sort manchet med slangebånd
617841-116	7391543521125	110	90	Hvid manchet
617841-118	7391543521132	146	90	Hvid manchet

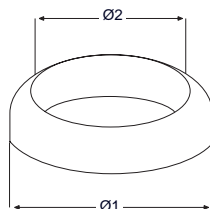

Teknisk information

	Materiale	Temperatur	Bestandighed
Manchet	TPE	-50°C til +100°C	Må ikke udsættes for benzin og olie.

TPE = Termo Plastisk Elastomer = Genbrugsvenligt materiale.

PURUS Samle-/kombi koblinger med slangebånd

En udvidelse af vores sortiment der forener programmet i kombiopl (se side 9B.1) og manchetter med slangebånd/spændebånd. Materiale: TPE

VVS nr.	EAN nr.	Ø1 (mm)	Ø2 (mm)	Farve
617842-610	7391543524904	110	116	Sort manchet
617842-607	7391543524911	70	86	Sort manchet med slangebånd
617842-710	7391543525017	100-105	100-120	ind-/udvendige mål



PURUS Vandlås sæt - lige

tegn 1

Leveres komplet i pose incl. **pungvandlås**, afløbsrør og roset.

VWS nr.	EAN nr.	Ø (mm)	A (mm)	B (mm)	Farve
750416-930	7391543500151	32	1¼"	650	Hvid
750416-931	7391543500267	32	1¼"	650	Metaliseret/krom
750416-950	7391543500076	40	1¼"	650	Hvid
750416-951	7391543500205	40	1¼"	650	Metaliseret/krom

PURUS Vandlås sæt - excentrisk, 45 mm

tegn 2

Leveres komplet i pose incl. **pungvandlås**, afløbsrør og roset.

VWS nr.	EAN nr.	Ø (mm)	A (mm)	B (mm)	C (mm)	Farve
750415-950	7391543500090	40	1¼"	45	770	Hvid

PURUS Vandlås sæt m/PUM (Purus Universalmembran)Leveres komplet i pose incl. **pungvandlås**, afløbsrør og roset.

VWS nr.	EAN nr.	Ø (mm)	A (mm)	B (mm)	C (mm)	Farve
188847-040	7391543525796	40	1¼"	45	max 750	Hvid m/PUM
188847-044	7391543525802	40	1¼"	45	max 750	Krom m/PUM

PURUS Vandlås sæt - vinklet, kobling

tegn 3

Leveres komplet i pose incl. **pungvandlås**, afløbsrør og roset.

VWS nr.	EAN nr.	Ø (mm)	A (mm)	C (mm)	D (mm)	Farve	Stk
750417-032	7391543500168	32	32	695	90/190	Hvid	1
750417-040	7391543500120	40	40	695	90/190	Hvid	1
750417-141	7391543500243	40	40	695	90/190	Metaliseret/krom	1

PURUS Vandlås sæt - vinklet, indstik

tegn 4

Leveres komplet i pose incl. **pungvandlås**, afløbsrør og roset.

VWS nr.	EAN nr.	Ø (mm)	A (mm)	C (mm)	D (mm)	Farve
750427-040	7391543519573	40	1¼"	695	90/190	Hvid

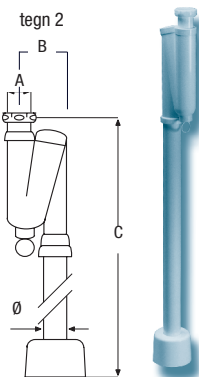
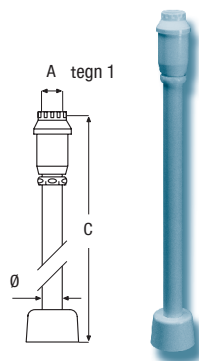
**Vedligeholdelse**

Ved rengøring af vandlås må der kun bruges alm. sæbevand. I modsat tilfælde kan overfladen blive mat. Dette gælder både for hvide og metaliserede/krom vandlås.

Kapacitet

0,6L/sek.

Tips

Vandlås med S-bøjning kan nemt ændres til lige udførelse.

Sav 105 mm væk (se tegn.).

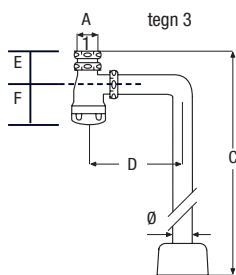
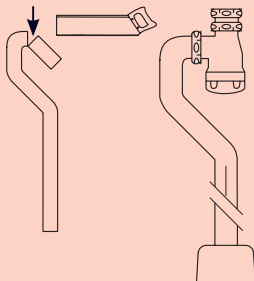

E = 45 - 100 mm
F = 80 mm

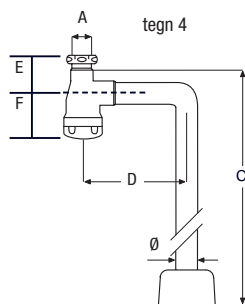

E = 45 - 100 mm
F = 80 mm

PURUS Vandlås sæt med S-bøjning

tegn 1

Leveres komplet i pose incl. **pungvandlås**, afløbsrør og roset.

VVS nr.	EAN nr.	Ø (mm)	A (mm)	C (mm)	D (mm)	Farve
750418-040	7391543500106	40	1 1/4"	270/685	0/115	Hvid
750418-141	7391543500229	40	1 1/4"	271/685	0/115	Metaliseret/krom

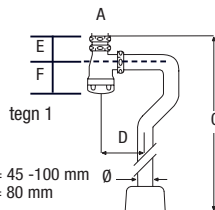

E = 45 - 100 mm
F = 80 mm

PURUS Vandlås sæt - til vægmontering

tegn 2

Leveres komplet i pose incl. **pungvandlås**, afløbsrør og roset.

VVS nr.	EAN nr.	Ø (mm)	A (mm)	C (mm)	D (mm)	Farve
750414-032	7391543500175	32	1 1/4"	43/106	265	Hvid
750414-040	7391543500144	40	1 1/4"	43/106	265	Hvid
750414-041	7391543500250	40	1 1/4"	43/106	265	Metaliseret/krom

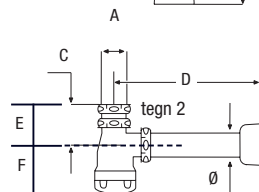

E = 45 - 100 mm
F = 80 mm

PURUS Udløbsvinkel - special m/PUM (Purus Universalmembran)

Kapacitet ~ 0,8 l/sek. Materiale: PP/silicon.

VVS nr.	EAN nr.	Ø (mm)	A (mm)	Farve
738820-040	7391543524874	32/40	1 1/4" / 1 1/2"	Hvid

NYHED!

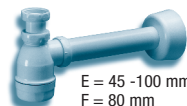

PURUS Vandlås sæt med S-bøjning og indstik

tegn 3

Leveres komplet i pose incl. **pungvandlås**, afløbsrør og roset.

VVS nr.	EAN nr.	Ø (mm)	A (mm)	C (mm)	D (mm)	Farve
750428-040	7391543519566	40	1 1/4"	270/685	0/115	Hvid
188849-240	7391543526236	40	1 1/4" / 1 1/2"	670	670	Hvid m/PUM
188849-244	7391543526229	40	1 1/4" / 1 1/2"	670	670	Krom m/PUM

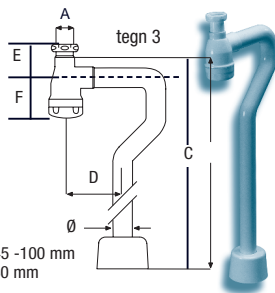

E = 45 - 100 mm
F = 80 mm

PURUS Vandlås sæt til indbygning

tegn 4

Monteres i bagkant til optimal skabsindretning.

Leveres komplet m/rekseprop og flexslange.

VVS nr.	EAN nr.	Ø (mm)	A (mm)	Materiale	Farve
188849-040	7391543521941	40/32	1 1/4"	PP	Hvid
188849-440	7391543525833	40/32	1 1/2" / 1 1/2"	PP	Hvid m/PUM

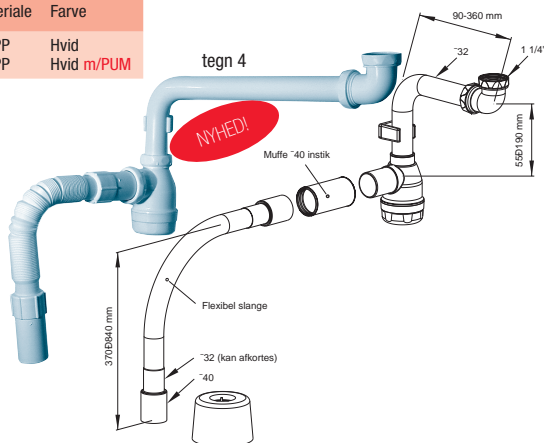
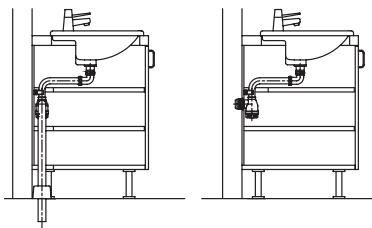

PURUS Pungvandlås					tegn 1
VVS nr.	EAN nr.	Ø (mm)	A (mm)	Farve	
750411-052	7391543500434	40	1 1/4"	Hvid	
750411-010	7391543500465	32	1 1/4"	Hvid	
750411-050	7391543524744	32	1 1/4"	Metalliseret/krom	
750411-051	7391543500526	40	1 1/4"	Metalliseret/krom	
738820-040	7391543524874	32/40	1 1/4" / 1 1/2"	Hvid m/PUM	

PURUS Pungvandlås til indstik					tegn 2	
VVS nr.	EAN nr.	Ø (mm)	A (mm)	E (mm)	F (mm)	Farve
750411-040	7391543519580	40	1 1/4"	45-100	80	Hvid

PURUS Vandlås - lige (eksklusiv rør)					tegn 3
VVS nr.	EAN nr.	Ø (mm)	A (mm)	H (mm)	Farve
750416-010	7391543500403	32	1 1/4"	140	Hvid
750416-052	7391543500397	40	1 1/4"	140	Hvid

PURUS Afløbsrør - vinklet					tegn 4
VVS nr.	EAN nr.	Ø (mm)	Mål (mm)	Farve	
750251-010	7391543514776	32	160 x 600	Hvid	
750251-011	7391543514813	40	160 x 600	Hvid	
750251-110	7391543514868	32	160 x 600	Metalliseret/krom	
750251-111	7391543514882	40	160 x 600	Metalliseret/krom	
750257-010	7391543514783	32	180 x 700	Hvid	
750254-010	7391543521156	32	220 x 680	Hvid	
750254-011	7391543521163	40	220 x 680	Hvid	
750233-010	7391543521187	32	220 x 680	Forkromet	
750233-011	7391543521194	40	220 x 680	Forkromet	
750258-010	7391543514806	32	300 x 900	Hvid	
750259-111	7391543514899	40	350 x 650	Forkromet	
750259-011	7391543514820	40	350 x 650	Hvid	

PURUS Afløbsrør med S-bøjning					tegn 5
VVS nr.	EAN nr.	Ø (mm)	Mål (mm)	Farve	
750260-011	7391543506702	40	600 x 50/160	Hvid	
750260-111		40	600 x 50/160	Metalliseret/krom	

PURUS Afløbsrør - lige					tegn 6
VVS nr.	EAN nr.	Ø (mm)	Længde (mm)	Farve	
750150-010	7391543506757	32	225	Hvid	
750154-041	7391543516740	40	380	Hvid	
750112-010	7391543506795	32	225	Metalliseret/krom	
750152-011	7391543506719	40	535	Metalliseret/krom	

PURUS Overgangskobling - excentrisk					
VVS nr.	EAN nr.	Ø (mm)	B (mm)	C (mm)	Farve
750348-008	7391543512338	1 1/4"	1 1/4"	70	Hvid
750348-108	7391543524942	1 1/4"	1 1/4"	70	Krom

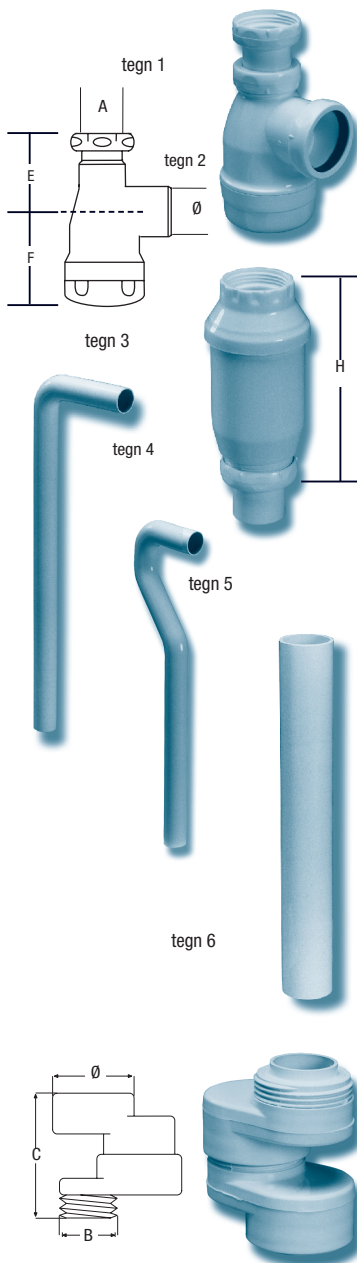

PURUS Rosetter				
WS nr.	EAN nr.	Ø (mm)	Højde (mm)	Farve
750336-010	7391543515001	32	65	Hvid
750336-011	7391543515025	40	65	Hvid
750336-040	7391543515032	40	102 *	Hvid
750336-110	7391543515070	32	65	Metaliseret/krom
750336-111	7391543515087	40	65	Metaliseret/krom

* Passer til normalrør med 3" muffe

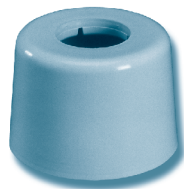

PURUS Rosetter				
WS nr.	EAN nr.	Ø (mm)	Højde (mm)	Farve
750332-010	7391543515124	32	40	Hvid
750333-032	7391543515131	32	10	Hvid
750333-033	7391543515155	32	10	Metaliseret/Krom
750359-840	7391543526380	40	10	Metaliseret/krom
750332-011	7391543515148	40	40	Hvid
750334-032	7391543515155	32	40	Metaliseret/krom
750334-040	7391543515162	40	40	Metaliseret/krom

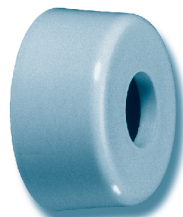

PURUS Teleskoprør med pakning					
WS nr.	EAN nr.	Ø (mm)	A (mm)	C (mm)	Farve
750411-094	7391543514929	32	1 ¼"	200	Hvid
750411-097	7391543514936	32	1 ½"	200	Hvid
750411-197	7391543514943	40	1 ½"	200	Hvid
750411-095	7391543514872	32	1 ¼"	200	Metaliseret/krom

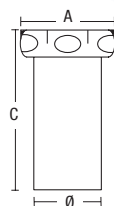

PURUS O-ring			
WS nr.	EAN nr.	Diameter (mm)	Dimension (mm)
750388-150	7391543511911	56	2



PURUS Omløbsmøtrikker			
WS nr.	EAN nr.	A (mm)	
750373-332	7391543511751	1 ¼"	Omløbsmøtrikker
750373-340	7391543511768	1 ½"	Omløbsmøtrikker

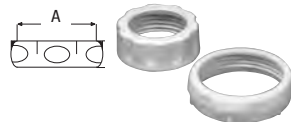

PURUS Tætningsringe			
WS nr.	EAN nr.	A (mm)	
750380-010	7391543511881	Ø 32	Tætningsringe - koniske
750380-011	7391543511898	Ø 40	Tætningsringe - koniske



PURUS Pakning					
WS nr.	EAN nr.	A (mm)	B (mm)	Højde (mm)	
750388-129	7391543512956	29	39	2	Pakning - flad

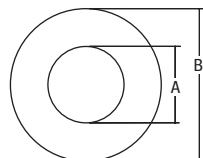

PURUS Vandlås - liggende

* For tilslutning Ø 32 anvendes reduktion VWS nr.752021-040 (se side 9D.3). Denne liggende vandlås har et bredt anvendelsesområde - f.eks. opsamling af vand på badeværelsegulv eller som kondensvands vandlås i kølediske. Vandlåsen er konstrueret til installation langs væg med plan bagside. Kapacitet 1,1L/sek.

VWS nr.	EAN nr.	Ø (mm)	L (mm)	X (mm)	Y (mm)	Farve
750425-011	5708854519474	40	150	100	60	Hvid

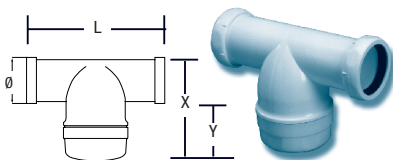

PURUS Bundventil med vandlås

Vandlåsen bruges i bl. andet bad og brusekabiner. Kapacitet 0,9L/sek.

VWS nr.	EAN nr.	Ø (mm)	A (mm)	B (mm)	Farve
750426-011	5708854519665	40	50	90	Hvid

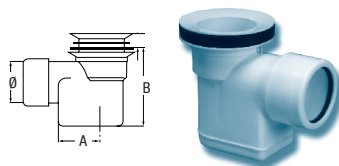

PURUS Vandlås - liggende

VWS nr.	EAN nr.	A	B	H	Farve	
750426-012	5708854519672	Ø 56			Hvid	Rist/hårstop
750426-013	5708854519689	Ø 40		110	Hvid	Standrør
750426-014	5708854519696	Ø 32	Ø 40	75	Hvid	Reduktion
750259-859	73911543523228	Ø 56			Krom	Rist/hårstop

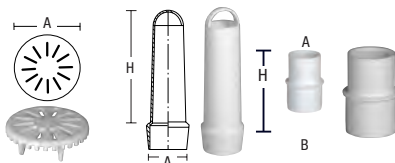

PURUS Rørvandlås

Vedligeholdelse: Ved rengøring af vandlås må der kun anvendes sæbevand for at undgå at overfladen bliver mat.

VWS nr.	EAN nr.	Ø	Fald	Farve	
750457-032	5708854500588	32	20 mm	Hvid	Uden muffe
750457-132	5708854500595	32	20 mm	Hvid	1 stk. muffe t/limning
750457-152	5708854500601	32	50 mm	Hvid	1 stk. muffe t/limning
750457-040	5708854500649	40	20 mm	Hvid	Uden muffe

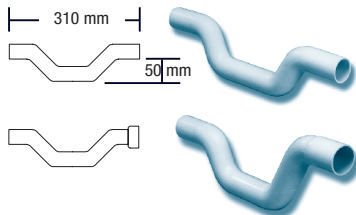

PURUS PV Lugtlås til håndvaske m.m.

WVS nr.	EAN nr.	L (mm)	B (mm)	H (mm)	Dimension
750471-032	7391543524348	170	80	65	1 ¼" x Ø32
750471-040	7391543523259				1 ¼" x Ø40

Vandlåsen har en lugtlås-funktion, med en membran der altid fungerer fra lukket tilstand.

Dette fjerner lugtgæner fra afløbsrør og installation!

Perfekt til sommerhuse, skoler, hospitaler/institutioner og installationer, f.eks. afløb fra sikkerhedsventiler, kondensat væske m.m., der ikke bliver kontinuerligt besøgt/ anvendt.



PURUS Kombivandlås med teleskopør

WVS nr.	EAN nr.	Ø (mm)	Farve
750424-040	7391543524980	40	hvid

Kombivandlås med bundventil og teleskopør, Afgang Ø 40mm. Kapacitet 0,6L/sek.

PURUS Sort vandlås-sæt

Til installation i både væg og gulv. Med lugtlåsfunktion.

WVS nr.	EAN nr.	Dimension	Farve
750417-142	7391543524775	1 ¼" x Ø40mm	Sort



PURUS Standard vandlås i forkromet metal

VVS nr.	EAN nr.	Dimension
750480-040	7391543525666	1 1/4" x Ø40
750480-032	7391543525659	1 1/4" x Ø32



PURUS Design vandlås i forkromet metal

VVS nr.	EAN nr.	Dimension	Benævn.
750485-632	7391543525062	1 1/4" X Ø32	Krom/Firkantet
750485-032	7391543525079	1 1/4" X Ø32	Krom Rund
750595-010	7391543524706	1 1/4" X Ø32	Mat/børstet Firkantet
750595-110	7391543205865	1 1/4" X Ø32	Mat/børstet Rund



PURUS - tilbehør i forkromet metal

VVS nr.	Dim.	Benævn	.Anvendelse	Nr.
750490-632	32mm	Roset	til afløbsrør gulv	1
750490-640	40mm	Roset	til afløbsrør gulv	1
750490-118	32/18mm	Roset	til afløbsrør væg	2
750490-332	32mm	Roset	til afløbsrør væg	2
750490-340	40mm	Roset	til afløbsrør væg	2
750280-332	32 x 300mm	Afløbsrør	lige u/rosset	3
750280-340	40 x 300mm	Afløbsrør	lige u/rosset	3
750280-432	32 x 400mm	Afløbsrør	lige u/rosset	3
750488-232	32x1 1/4"x 200mm	Teleskoprør	til pungvandlås	4
750281-232	32x125 x 205mm	Afløbsrør	stokform u/rosset	5
750281-632	32x180 x 600mm	Afløbsrør	stokform u/rosset	5
750281-640	40x180 x 600mm	Afløbsrør	stokform u/rosset	5
750281-670	40x400 x 650mm	Afløbsrør	stokform u/rosset	5
750282-632	32x150 x 610mm	Afløbsrør	S-bøj u/rosset	6
750282-640	40x150 x 610mm	Afløbsrør	S-bøj u/rosset	6
750481-332	32x 1 1/4" x 300mm	Pungvandlås-sæt	lige t/væg	7
750481-340	40x 1 1/4" x 300mm	Pungvandlås-sæt	lige t/væg	7
750481-632	32x 1 1/4" x 600mm	Pungvandlås-sæt	vinkel t/gulv	8
750481-640	40x 1 1/4" x 600mm	Pungvandlås-sæt	vinkel t/gulv	8



PURUS nye indstik-system
- nu med integreret tætning i TPE.

Fås i hvid og metaliseret krom



Sammen med PP-rør udgør PURUS Indstik produkter markedets sikreste samlinger.
VA-godkendt.

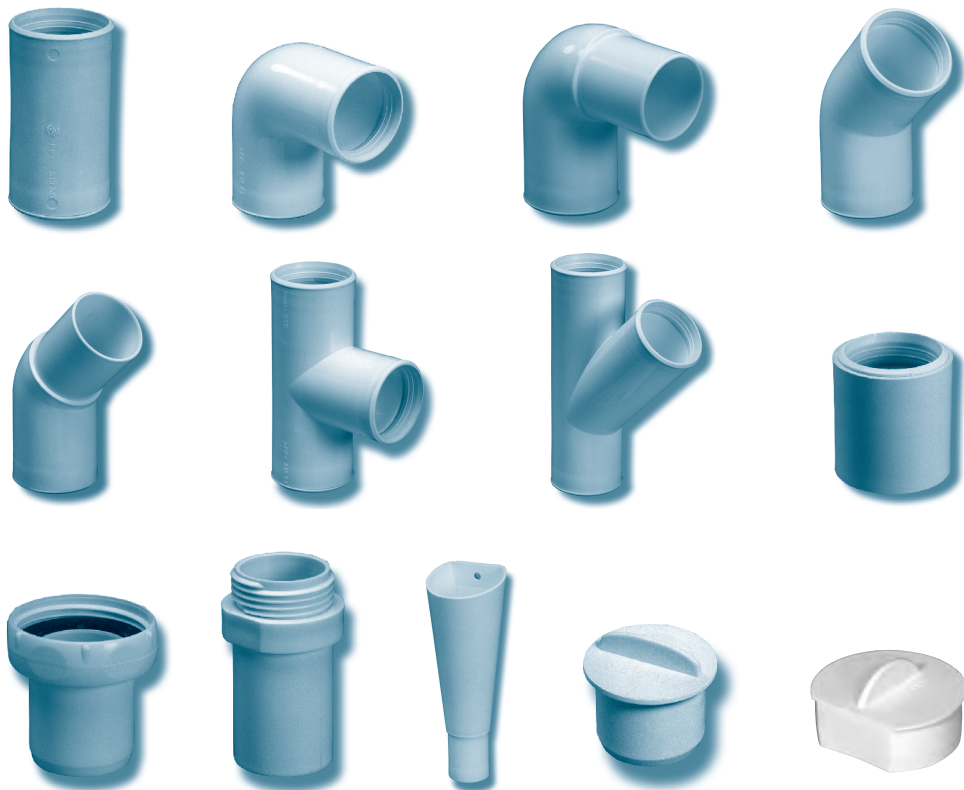

PURUS Vinkel 45° - indstik

WVS nr.	EAN nr.	A (mm)	B (mm)	Farve
752011-032	7391543519047	32	42	Hvid
752011-033	7391543524362	32	42	Metalliseret/krom
752011-040	7391543519528	40	42	Hvid
752011-041	7391543524379	40	42	Metalliseret/krom

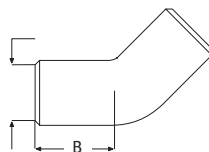

PURUS Vinkel 45° - indstik m/spidsende

WVS nr.	EAN nr.	A	B	C(mm)	Farve
752011-132	7391543519634	32	32	45	Hvid
752011-133	7391543524386	32	32	45	Metalliseret/krom
752011-140	7391543519481	40	40	45	Hvid
752011-141	7391543524393	40	40	45	Metalliseret/krom

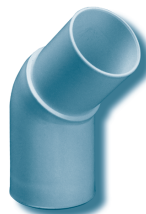
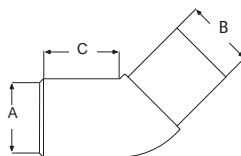

PURUS Grenrør 90° - indstik

WVS nr.	EAN nr.	A	B	C(mm)	Farve
752001-032	7391543519054	32	118	59	Hvid
752001-033	7391543524447	32	118	59	Metalliseret/krom
752001-040	7391543519535	40	118	59	Hvid
752001-041	7391543524454	40	118	59	Metalliseret/krom

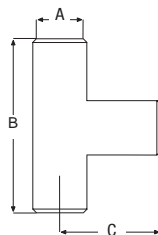

PURUS Grenrør 45° - indstik

WVS nr.	EAN nr.	A (mm)	B (mm)	Farve
752003-032	7391543519542	32	140	Hvid
752003-033	7391543524461	32	140	Metalliseret/krom
752003-040	7391543519498	40	140	Hvid
752003-041	7391543524478	40	140	Metalliseret/krom

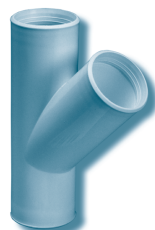
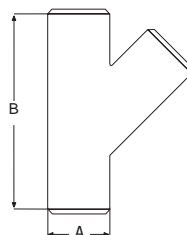

PURUS reduktion 40/32 - indstik

WVS nr.	EAN nr.	A (mm)	B (mm)	Farve
752021-040	7391543519108	32	40	Hvid

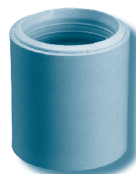
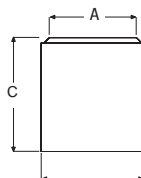

PURUS Vinkel 90° - indstik

VVS nr.	EAN nr.	A (mm)	B (mm)	Farve
752014-032	7391543519030	32	61	Hvid
752014-033	7391543524409	32	61	Metaliseret/krom
752014-040	7391543519511	40	64	Hvid
752014-041	7391543524416	40	64	Metaliseret/krom

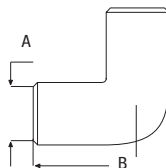

PURUS Vinkel 90° - indstik

VVS nr.	EAN nr.	A	B	C	D	Farve
752014-132	7391543519115	32	32	61	26	Hvid
752014-133	7391543524423	32	32	61	26	Metaliseret/krom
752014-140	7391543519641	40	40	61	20	Hvid
752014-141	7391543524416	40	40	61	20	Metaliseret/krom

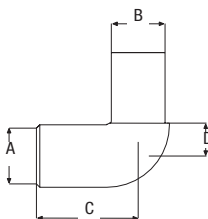

PURUS Muffe - indstik

VVS nr.	EAN nr.	A (mm)	B (mm)	Farve
752025-032	7391543519023	32	84	Hvid
752025-033	7391543524485	32	84	Metaliseret/krom
752025-040	7391543519504	40	85	Hvid
752025-041	7391543524492	40	85	Metaliseret/krom

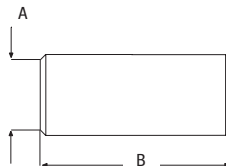

PURUS Overgang - indvendigt gevind og indstik

VVS nr.	EAN nr.	Ø (mm)	A (mm)	C (mm)
750410-010	7391543519122	32	1¼"	37
750410-011	7391543519139	32	1½"	37
750410-041	7391543519559	40	1½"	37

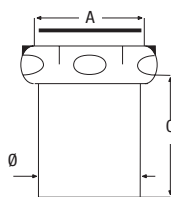

PURUS Overgang - udvendigt gevind og indstik

VVS nr.	EAN nr.	Ø (mm)	A (mm)	C (mm)	D (mm)
750412-011	7391543519078	32	1½"	65	
750412-010	7391543519085	32	1¼"	65	
750412-008	7391543519146	32	1"	65	
750412-006	7391543519153	32	¾"	65	½"

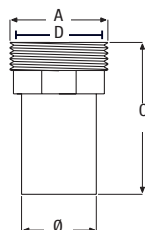

PURUS Låg - indstik

VVS nr.	EAN nr.	Ø (mm)	Farve
750388-032	7391543519603	32	Hvid
750388-040	7391543519610	40	Hvid
750388.034	7391543524683	32	Metaliseret krom
750388.042	7391543524690	40	Metaliseret krom

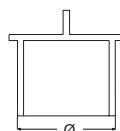

PURUS Afløbstragt - indstik

VVS nr.	EAN nr.	Ø (mm)	B (mm)	C (mm)
750388-232	7391543519061	32	70	194

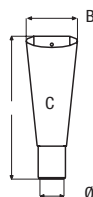

PURUS Lugtstop til afløbstragt

VVS nr.	EAN nr.	A (mm)
750388-270	7391543519627	70

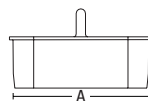

PURUS PP-rør til indstik

VVS nr.	EAN nr.	Ø (mm)	B (mm)	Farve
750165-010	7391543515483	32	1000	Hvid
750167-010	7391543515490	32	2000	Hvid
750165-011	7391543515506	40	1000	Hvid
750167-011	7391543515513	40	2000	Hvid

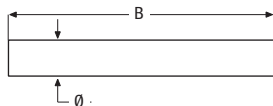

PURUS ABS-rør til indstik

VVS nr.	EAN nr.	Ø (mm)	B (mm)	Farve
750155-110	7391543524607	32	1000	Metaliseret/krom
750155-111	7391543524621	40	1000	Metaliseret/krom

Vedligeholdelse:

Ved rengøring af Purus rørprogram må der kun bruges alm. sæbevand. I modsat tilfælde kan overfladen blive mat.

Installation:

PP-rør bruges til indstik.

Teknisk info:

Brugstemperatur: Kontinuerligt = 90°C. (PP) - 75°C (ABS)
Kortvarigt = 100°C. (PP) - 90°C (ABS)

Materiale:

Fittings - Polypropen (PP)
Konisk pakning - TPE
Pakninger - EPDM

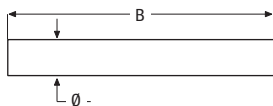

PURUS ABS-rør til indstik

VVS nr.	EAN nr.	Ø (mm)	B (mm)	Farve
750150-010	7391543506757	32	225	Hvid
750154-041	7391543506740	40	380	Hvid
750152-011	7391543506719	40	535	Metaliseret/krom
750112-010	7391543506795	32	225	Metaliseret/krom

Limkøplinger anvendes i installationer hvor der er risiko for ekspansion

PURUS Muffe til limning

WVS nr.	EAN nr.	Ø (mm)	B (mm)	C (mm)
751270-010	7391543510877	32	36	52
751270-011	7391543510891	40	43	82

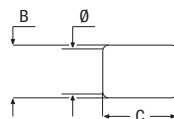

PURUS Vinkel 90° til limning

WVS nr.	EAN nr.	Ø (mm)	B (mm)	C (mm)
751090-010	7391543511003	32	36	43
751090-011	7391543511027	40	44	62

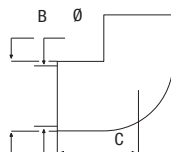

PURUS Vinkel 90° til limning

WVS nr.	EAN nr.	Ø (mm)	B (mm)	C (mm)
751120-010	7391543511010	32	36	30
751120-011	7391543511034	40	44	46

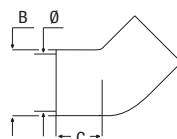

PURUS Reduktion til limning

WVS nr.	EAN nr.	Ø (mm)	B (mm)	C (mm)	D (mm)	E (mm)
751125-010	7391543510884	32	36	30		75
751125-011	7391543510907	32	36	46	50	126

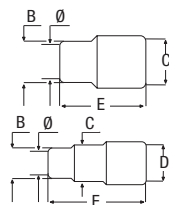

PURUS Grenrør 90° til limning

WVS nr.	EAN nr.	Ø (mm)	B (mm)	C (mm)	D (mm)	E (mm)	F (mm)
751130-010	7391543511126	32	32	36	36	82	41
751130-040	7391543511140	40	32	44	36	114	53
751130-011	7391543511157	40	40	44	44	122	61

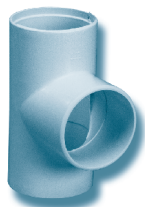
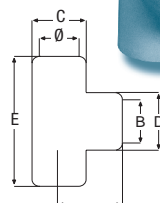

Vedligeholdelse:

Ved rengøring af Purus rørprogram må der kun bruges alm. sæbevand. I modsat tilfælde kan overfladen blive mat.

Teknisk info:

Materiale: ABS. Brug derfor ABS rør v/installation. PP-rør kan ikke limes.
Brugstemperatur: Kontinuerligt = 75°C. Kortvarigt = 90°C

PURUS		ABS-rør til limning		
VVS nr.	EAN nr.	Ø (mm)	B (mm)	Farve
750155-010	7391543515407	32	1000	Hvid
750157-010	7391543515421	32	2000	Hvid
750158-010	7391543515438	32	3000	Hvid
750155-011	7391543515445	40	1000	Hvid
750157-011	7391543515469	40	2000	Hvid
750158-011	7391543515476	40	3000	Hvid

Vedligeholdelse:

Ved rengøring af Purus rørprogram må der kun bruges alm. sæbevand. I modsat tilfælde kan overfladen blive mat.

Installation:

ABS-rør bruges til limning.

Teknisk info:

Brugstemperatur: Kontinuerligt = 75°C (ABS)

Kortvarigt = 90°C (ABS)

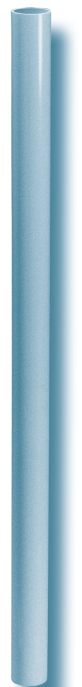
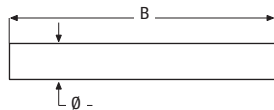

PURUS		ABS-rør til limning		
VVS nr.	EAN nr.	Ø (mm)	B (mm)	Farve
750150-010	7391543506757	32	225	Hvid
750154-041	7391543506740	40	380	Hvid

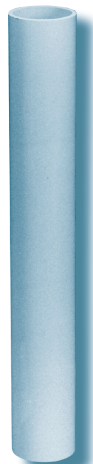
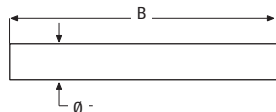

PURUS Vinkelkobling 90°

WVS nr.	EAN nr.	Ø (mm)	B (mm)	Farve
750361-332	7391543510556	32	51	Hvid
750361-340	7391543510617	40	51	Hvid

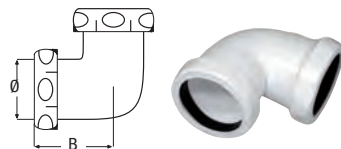

PURUS Vinkelkobling 45°

WVS nr.	EAN nr.	Ø (mm)	B (mm)	Farve
750360-332	7391543510570	32	35	Hvid
750360-340	7391543510624	40	30	Hvid

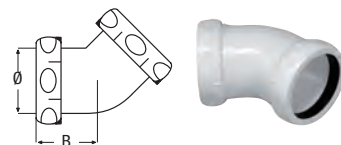

NYHED!

PURUS Vinkelkobling 45°

WVS nr.	EAN nr.	Ø (mm)	B (mm)	Benævnelse	Farve
750314-432	7391543207609	32	1¼" - 1½"	Overgang Konisk tætning i TPE	Hvid
750314-440	7391543525345	40	1¼" - 1½"		Hvid
750314-480	7391543525024		1½" - 1¼"		Hvid
750314-490	7391543523785	40/32			Hvid



PURUS Vinkelkobling 90° med løs omløber

WVS nr.	EAN nr.	Ø (mm)	B (mm)	C (mm)	D (mm)	Farve
750361-310	7391543510716	32	1¼"	35	49	Hvid
750361-311	7391543510730	32	1½"	33	50	Hvid
750361-320	7391543525727	32	1¼"	35	49	Krom
750361-330	7391543510754	40	1¼"	42	54	Hvid
750361-333	7391543510747	40	1½"	40	54	Hvid

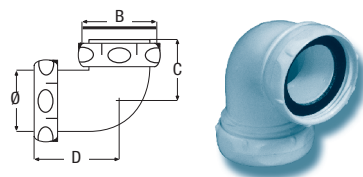

PURUS Overgangskobling - lige

WVS nr.	EAN nr.	Ø (mm)	B (mm)	C (mm)
750365-332	7391543510419	25	32	44
750365-333	7391543510426	32	32	46
750365-339	7391543510433	32	40	58
750365-340	7391543510440	40	40	55
750365-350	7391543510457	40	50	60

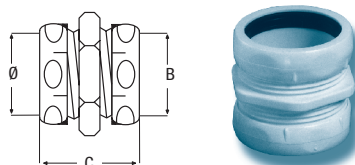

PURUS Overgangskobling - ind. + udven. gevind

WVS nr.	EAN nr.	Ø (mm)	B (mm)	C (mm)	D (mm)
750363-008	7391543510198	32	1"	¾"	40

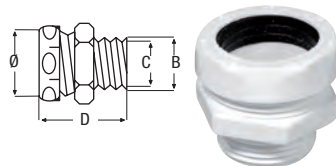

PURUS Overgangskobling - ind. + udven. gevind

WVS nr.	EAN nr.	Ø (mm)	B (mm)	C (mm)	D (mm)
750363-010	7391543510235	32	1¼"	1¼"	61
750363-011	7391543510259	32	1½"	1½"	62
750363-340	7391543510266	40	1¼"	1¼"	74
750363-350	7391543510273	40	1½"	1½"	74

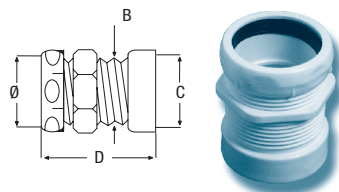

PURUS Overgangskobling - indvendigt gevind

WVS nr.	EAN nr.	Ø (mm)	B (mm)	C (mm)	
750367-308	7391543510204	32	1"	35	
750367-310	7391543510228	32	1¼"	44	
750367-320	7391543525741	32	1¼"	44	Metaliseret/Krom
750367-311	7391543510242	32	1½"	55	

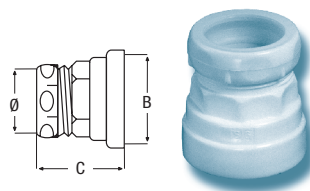

PURUS Grenrørskobling 90°

WVS nr.	EAN nr.	Ø (mm)	B (mm)	C (mm)	D (mm)
750347-010	7391543511256	32	32	95	46
750347-011	7391543511270	40	32	100	51
750347-012	7391543511294	40	40	100	51

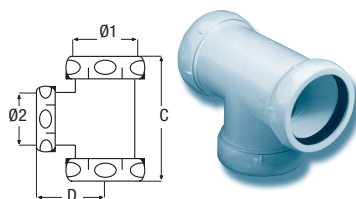

PURUS Overgangskobling - excentrisk i ABS

WVS nr.	EAN nr.	Ø (mm)	B (mm)	C (mm)	Farve
750348-008	7391543512338	1¼"	1¼"	70	Hvid
750348-108	7391543524942	1¼"	1¼"	70	Krom

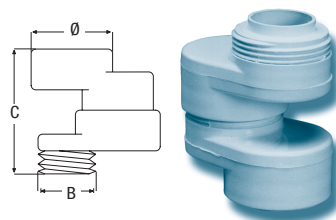

Vedligeholdelse: Ved rengøring af Purus rørprogram må der kun bruges alm. sæbevand. I modsat tilfælde kan overfladen blive mat.

Materiale: PP-plast. Brug derfor kun Purus PP-rør ved installationen

Teknisk info: Brugstemperatur: Kontinuerligt = 90°C. (PP) - 75°C (ABS)
Kortvarigt = 100°C. (PP) - 90°C (ABS)

PURUS Omløbere

WVS nr.	EAN nr.	A (mm)	B (mm)	
750395-148	7391543511737	1"	14	Låsemøtrik til slangekobling
750373-325	7391543511744	1"	14	Omløbermøtrik
750373-332	7391543511751	1¼"	15	Omløbermøtrik*
750373-340	7391543511768	1½"	15	Omløbermøtrik*
750373-350	7391543511775	2"	20	Omløbermøtrik

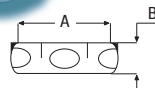

PURUS Tætningsring - konisk

WVS nr.	EAN nr.	Ø (mm)
750380-008	7391543511874	25
750380-010	7391543511881	32
750380-011	7391543511898	40
750380-012	7391543511904	50

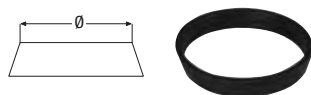

PURUS Pakning - flad

WVS nr.	EAN nr.	A (mm)	B (mm)	Højde
750388-121	7391543512949	21	30	2
750388-129	7391543512956	29	39	2
750388-132	7391543512970	32	44	2
750388-140	7391543513069	40	60	2

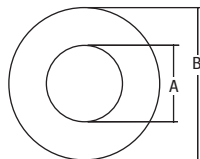

PURUS Tætningsring - konisk

WVS nr.	EAN nr.	Beskrivelse
750299-040	7391543520838	Bruges til gradering af plastør i dimensionerne Ø 25 - 40mm



PURUS Vinkel 45° - indstik m/spidsende

WVS nr.	EAN nr.	A	B	C(mm)	Farve	Type
750233-010	7391543521187	32	220	680	Metalliseret/Krom	Vinklet
750236-010	7391543526854	32	220	780	Metalliseret/Krom	Vinklet
750260-011	7391543506702	40	160	600	Hvid	S-bøjet
750260-011	7391543514882	40	160	600	Metalliseret/krom	S-bøjet
750251-010	7391543514776	32	160	600	Hvid	Vinklet
750257-010	7391543514783	32	180	700	Hvid	Vinklet
750258-010	7391543514806	32	300	900	Hvid	Vinklet
750251-011	7391543514813	40	160	600	Hvid	Vinklet
750259-011	7391543514820	40	350	650	Hvid	Vinklet
750251-110	7391543514868	32	160	600	Metalliseret/krom	Vinklet
750251-111	7391543514882	40	160	600	Metalliseret/krom	Vinklet
750259-111	7391543514899	40	350	650	Metalliseret/krom	Vinklet

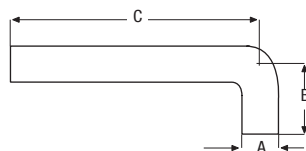

S-bøjet

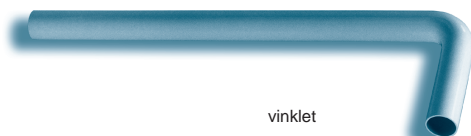

vinklet

PURUS Afløbsrør - PP

WVS nr.	EAN nr.	Ø (mm)	B (mm)	Farve
750165-010	7391543515483	32	1000	Hvid
750167-010	7391543515490	32	2000	Hvid
750165-011	7391543515506	40	1000	Hvid
750167-011	7391543515513	40	2000	Hvid

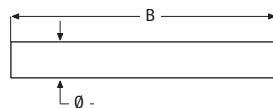

Vedligeholdelse:

Ved rengøring af Purus rørprogram må der kun bruges alm. sæbevand. I modsat tilfælde kan overfladen blive mat.

Installation:

ABS-rør bruges til limning.

PP-rør bruges til klemringskobling.

Teknisk info:

Brugstemperatur: Kontinuerligt = 90°C. (PP) - 75°C (ABS)

Kortvarigt = 100°C. (PP) - 90°C (ABS)

Materiale:

Fittings - Polypropen (PP)

Konisk pakning - TPE

Pakninger - EPDM

PURUS Afløbsrør - ABS

WVS nr.	EAN nr.	Ø (mm)	B (mm)	Farve
750150-010	7391543506757	32	225	Hvid
750154-041	7391543506740	40	380	Hvid
750152-011	7391543506719	40	535	Metaliseret/krom
750112-010	7391543506795	32	225	Metaliseret/krom

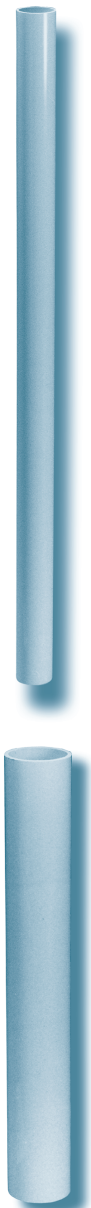
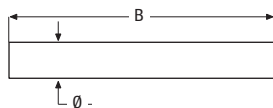

PURUS Bundventil med afløbsrør uden vandlås

WS nr.	EAN nr.	Ø (mm)	A (mm)	B(mm)	C (mm)	D (mm)	Farve
750313-310	7391543517678	32	825	160	62	0-12	Hvid

PURUS Badekarsprop med kuglekæde og sugesekop

WS nr.	EAN nr.	Ø (mm)	
747932-011	7391543517333	1½"	Medfølger i ovenstående leverance

PURUS 2-delt bundventil med rustfri skrue

WS nr.	EAN nr.	Ø (mm)	A (mm)
750314-810	7391543517333	40	0 - 48

PURUS Komplet bundventil-arrangement m/overløbsventil

WS nr.	EAN nr.	Ø (mm)	Farve
750314-040	7391543519702	40	Hvid

PURUS Overløbsventil

WS nr.	EAN nr.	
750314-840	7391543519658	Medfølger i ovenstående leverance

PURUS Bundventil med afløbsrør uden vandlås

WS nr.	EAN nr.	Ø (mm)	A (mm)	B(mm)	C (mm)	D (mm)	E (mm)	
750466-010	7391543515179	32	70	36	36	1¼"	195	
750466-011	7391543519061	- som ovenstående - leveres dog med omløber						

Se også side 9G.4 - ekstra stor tragt til vaskemaskine

PURUS Bundventilvinkel 90° med pakning

WS nr.	EAN nr.	Ø (mm)	A (mm)	B(mm)	C (mm)	H (mm)
750314-011	7391543510815	32	1½"	55	62	
750314-111	7391543520791		1½"	ventiloverdel		30
747269-011	7391543571076		1½"	Ekstra bred flange		30

PURUS Bundventilvinkel 90° m/lugtlås 0,8 l/s

WS nr.	EAN nr.	Ø (mm)	A (mm)	
750475-240	7391543523761	40	1½"	-til badekar/bruser. PP

PURUS Bundventilvinkel 90° m/lugtlås 0,6 l/s

WS nr.	EAN nr.	Ø (mm)	A (mm)	H (mm)	
750475-040	7391543524867	40	1¼"-1½"	55	-til håndvask M/PUM
750475-044	7391543524706	40	1¼"-1½"	55	-til håndvask krom M/PUM
750314-480	7391543525024				Overgang 1½"-1¼"

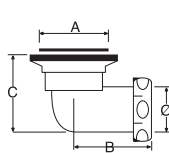
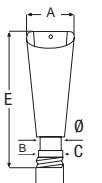
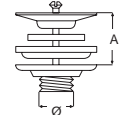
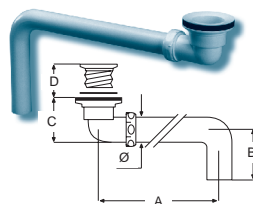

PURUS Muffeskjuler - 2-delt til 4" rør

WVS nr.	EAN nr.	A (mm)	B(mm)	Farver
617893-030	7391543517180	180	90	Hvid

PURUS Muffeskjuler - 1-delt

WVS nr.	EAN nr.	A (mm)	B(mm)	Farver
617893-000	7391543517104	160	95	Hvid

PURUS Rørtilslutning for vinyl på gulv/væg

WVS nr.	EAN nr.	Ø1 (mm)	Ø2 (mm)	C (mm)	D (mm)
609971-715	7391543518286	32/40	40	80	89

40 mm gumminippel medfølger

Bemærk! Ved gulvudskæring på 40 mm skal udskæring i vinylbelægningen være ca. 30 mm for at få vinylen til at stå op af den skrånede kant.

PURUS Gumminippel 43/32 mm

WVS nr.	EAN nr.	
170221-032	7391543500687	Alternativ til ovenstående

PURUS Toilet-tilslutning* - til vinyl

WVS nr.	EAN nr.	
617849-130	7391543520463	eksentrisk 0 - 13 mm

*Alternativt: se side 3.04 i "Håndværkerens lille blå"

PURUS Toilet-tilslutning ROT 123-130mm

WVS nr.	EAN nr.	
617849-620	7391543523334	incl. lugtspærre

Toilet-tilslutningen er delbar for montage i rør som ender over gulvplan (billed A). Til rør som ender i eller under gulvplan (billed B), skal tilslutningen ikke deles. Øverste tilslutningsdel har en lugtstopmembran som skæres fri ved installation (se billed B).

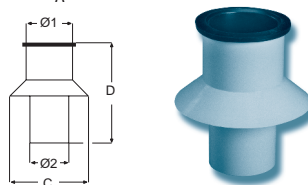
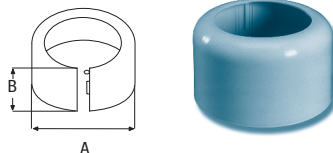
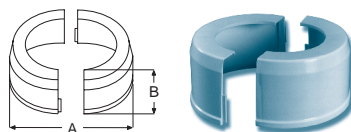

Kan skjules med roset WVS nr. 750336-010/011 (se side 9C.4)

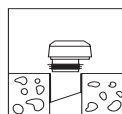
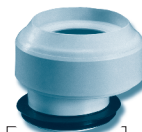
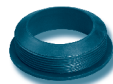

Gulvspartling skal udføres før montering.



Gulvlæggeren fikserer vinylbelægningen mod toilet-tilslutningen.

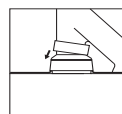

Monter toilet. Tryk/lås muffen på plads.

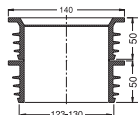

PURUS Propper til vaske

WVS nr.	EAN nr.	
745101-006	5708854516008	Ø 60 mm med rustfri fjeder.
745101-007	5708854516039	Konisk Ø 75/46-43 mm til forsænket afløb.



PURUS Dækplade/prop til udslagsvask

WVS nr.	EAN nr.	
745101-008	7391543516060	Ø 185 mm



PURUS Badekarsventil »Popop« 1½”

WVS nr.	EAN nr.	
747255-011	7391543525048	Fjederbelastet popop ventil i forkromet metal
747255-021	7391543525055	Fjederbelastet popop ventil i børstet metal
747256-011	7391543525215	Fjederbelastet popop ventil i forkromet messing

NYHED!



PURUS Badekars-/håndvaske- vippeventil 1½”

WVS nr.	EAN nr.	
747257-011	7391543525673	Vippe-ventil i forkromet metal

NYHED!



PURUS Håndvaske-ventiler 1¼”

WVS nr.	EAN nr.	
747155-010	7391543525710	Bundventil med rist og overløb
747260-010	7391543526106	Bundventil med vippeventil
747155-110	7391543205872	Bundventil med rist uden overløb

NYHED!



PURUS Håndvaske-bundventiler 1¼”

WVS nr.	EAN nr.	
747152-010	7391543525710	M/overløb m/trevlsi og PUM monteret H:60mm
747152-110	7391543526991	M/overløb m/trevlsi og PUM monteret H:90mm
747155-110	7391543205872	M/overløb m/trevlsi og PUM m/mat/forkromet
747263-010	7391543526106	Bundventil m/PUM (Purus Universal Membran)

NYHED!



PURUS Vaskemaskine tilslutning

WVS nr.	EAN nr.	A (mm)	B (mm)	C (mm)	D (mm)
750395-410	7391543515292	32	1 1/4"	1"	100/110
750395-411	7391543515308	40	1 1/2"	1"	105/110
750395-143	7391543515353	Tilslutningsnippel: Slangekobling, gevind, pakning (indgår i ovennævnte)			
750395-148	7391543511737	1" låsemøtrik til lukning af slangekobling			

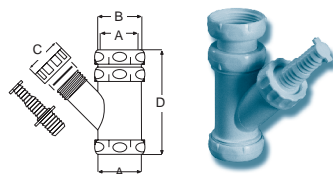

PURUS Vaskemaskine tilslutning

WVS nr.	EAN nr.	A (mm)	B (mm)	C (mm)	D (mm)	H (mm)
750396-410	7391543523204	32	1 1/4"	1"	45/110	Hvid
750396-110	7391543523211	32	1 1/4"	1"	45/110	Forkromet

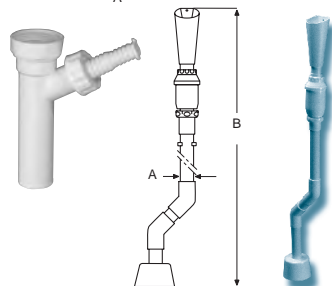

PURUS Afløbstragt med vandlås & rørsæt

WVS nr.	EAN nr.	A (mm)	B (mm)	Farve
750466-032	7391543520449	32	1110	Hvid

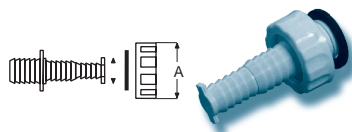

PURUS Afløbstragt med vandlås & rørsæt

WVS nr.	EAN nr.	A (mm)
750395-143	7391543515353	1" (Anvend overgang 750412-008)



PURUS Afløbsslange med tilbehør til 3/4" rør

WVS nr.	EAN nr.	
744794-025	7391543514721	Afløbsslange 2500 mm med bøjle.
744794-125	7391543514745	Bøjle til udløbsslange 2500 mm.
744794-126	7391543519443	Forlænger 3/4" til udløbsslange.
744794-225	7391543519412	Afløbsslange* på 25 meters rulle.
744794-127	7391543519436	*Universal adapter Ø 13, 16, 20
744794-015	7391543524737	Afløbsslange 1500 mm
744794-010	7391543524720	Afløbsslange 1000 mm

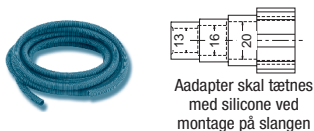

PURUS Afløbstragt med trevlesi - ekstra stor

WVS nr.	EAN nr.	A (mm)	B (mm)	Farve	
750466-640	7391543523716	40	1 1/4"	Hvid	Afløbstragt
750466-642	7391543523709	40	1 1/4"	Hvid	Afløbstragt med trevlesi
750595-010	7391543207272	32	1 1/4"	Krom	fløbstragt med trevlesi
750466-644	7391543523662	40	1 1/4"	Hvid	Komplet system med afløbstragt og trevlesi
750466-645	7391543202512			Hvid	Trevlesi

Installeres som samlingsafløb til vaskemaskine og kondens-tørretumbler.
Afløbstragten er med udtagbar trevlesi og tilpasset vaskemaskineslanger.

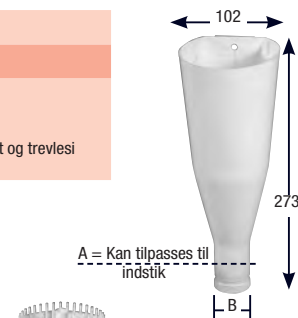
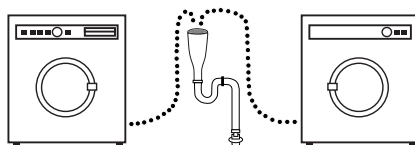

PURUS Afløbstragt med lugtspærremembran og trevlesi

WVS nr.	EAN nr.	A (mm)	B (mm)	Farve	
750466-740	7391543524898	40	1 1/4"	Hvid	Afløbstragt
750466-744	7391543525314	40	1 1/4"	Førkrommet	Afløbstragt med trevlesi
750414-832	7391543207616	32/40	1 1/4"	Hvid	fløbstragt med trevlesi
750414-840	7391543207623	40/45	1 1/4" - 1 1/2"	Hvid	Komplet system med afløbstragt og trevlesi

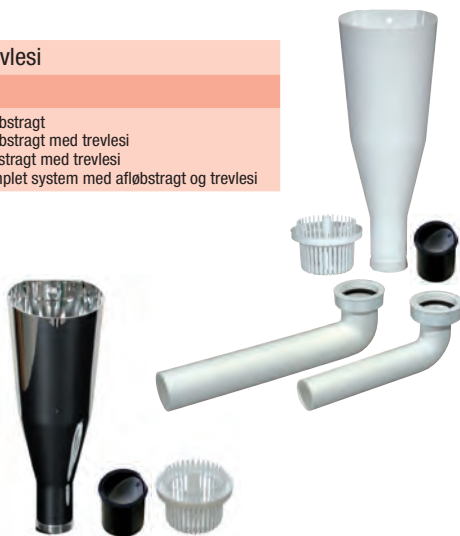

PURUS Universal Membran (PUM) til Ø40 rør

WVS nr.	EAN nr.	Farve	Mål	Retning
750466-940	7391543524874	Sort	40mm x 1 1/4"	Lodret
750466-941	7391543524881	Hvid	40mm x 1 1/4"	Vandret

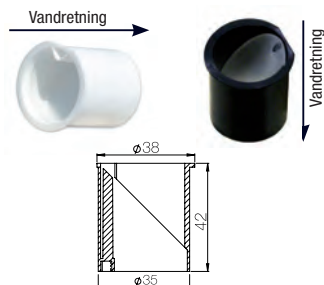

PUM, PURUS universal membran, er et nyt og revolutionerende produkt, virker som lugtspærrer og sparer plads uden at reducere vandflow. PUM fungerer også som Vakuumentil ved undertryk i afløbssystemet (sekundært) Membranen giver også et begrænset tilbageløbsstop.

PURUS Vandlås sæt m/PUM (Purus Universalmembran)

Leveres komplet i pose incl. **pungvandlås**, afløbsrør og roset.

VVS nr.	EAN nr.	Ø (mm)	A (mm)	B (mm)	C (mm)	Farve
188847-040	7391543525796	40	1¼"	45	max 750	Hvid m/PUM
188847-044	7391543525802	40	1¼"	45	max 750	Krom m/PUM



PURUS Vandlås sæt med S-bøjning og indstik

Leveres komplet i pose incl. **pungvandlås**, afløbsrør og roset.

VVS nr.	EAN nr.	Ø (mm)	A (mm)	C (mm)	D (mm)	Farve
188849-240	7391543526236	40	1¼" / 1½"	670		Hvid m/PUM
188849-244	7391543526229	40	1¼" / 1½"	670		Krom m/PUM



PURUS Vandlås sæt til indbygning

Monteres i bagkant til optimal skabsindretning. Leveres komplet m/reNSEprop og flexslange.

VVS nr.	EAN nr.	Ø (mm)	A (mm)	Materiale	Farve
188849-440	7391543525833	40/32	1½" / 1½"	PP	Hvid m/PUM



PURUS Udløbsvinkel - special m/PUM

Kapacitet ~ 0,8 l/sek. Materiale: PP/silicon.

VVS nr.	EAN nr.	Ø (mm)	A (mm)	Farve
738820-040	7391543524874	32/40	1¼" / 1½"	Hvid

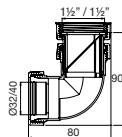

PURUS Bundventilvinkel 90° m/lugtlås 0,6 l/s

VVS nr.	EAN nr.	Ø (mm)	A (mm)	H (mm)	
750475-040	7391543524867	40	1¼"-1½"	55	-til håndvask M/PUM
750475-044	7391543524706	40	1¼"-1½"	55	-til håndvask krom M/PUM
750314-480	7391543525024				Overgang 1½"-1¼"



PURUS Universal Membran (PUM) til Ø40 rør

VVS nr.	EAN nr.	Farve	Mål	Retning
750466-940	7391543524874	Sort	40mm x 1¼"	Lodret
750466-941	7391543524881	Hvid	40mm x 1¼"	Vandret

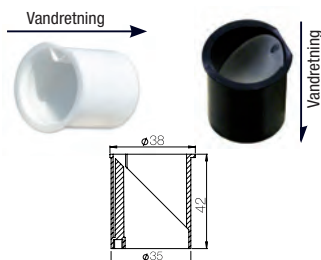

PURUS Bundventiler 1¼" m/PUM

WVS nr.	EAN nr.	
747152-010	7391543525710	M/overløb m/trevlsi og PUM monteret H:60mm
747152-110	7391543526991	M/overløb m/trevlsi og PUM monteret H:90mm
747155-110	7391543205872	M/overløb m/trevlsi og PUM m/mat/forkromet
747263-010	7391543526106	Bundventil m/PUM (Purus Universal Membran)
747263-881	7391543526847	Trevlsi m/teflonbehandlet PUM til bundventiler



PURUS Bundventil 1½" m/PUM t/vaske- og urinalreuder

WVS nr.	EAN nr.	
747263-011	5704747399896	M/PUM børstet overflade

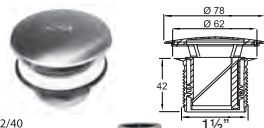

PURUS Udløbsrør Ø32/40mm m/PUM

WVS nr.	EAN nr.	
750393-040	7391543526113	luktpærer i ventilationsanlæg ell. aircondition

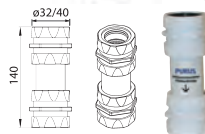

PURUS Afløbstragt med lugtspærremembran PUM og trevlsi

WVS nr.	EAN nr.	A (mm)	B (mm)	Farve	
750466-740	7391543524898	40	1¼"	Hvid	Afløbstragt
750466-744	7391543525314	40	1¼"	Forkromet	Afløbstragt med trevlsi
750466-645	7391543207623	40/45	1¼"-1½"	Hvid	Trevlsi



Mange fordele med PUM

Stopper dårlig lugt



PUM forhindrer dårlig lugt i at komme op fra afløbssystemet.

Sparer plads



Den nye teknik sparer plads.

God flowkapacitet

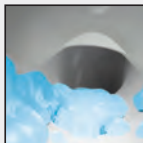

PUM giver et godt vand-flow i afløbssystemet.

Sekundær vakuüm



PUM fungerer som sekundær vakuümventil ved undertryk i afløbssystemet.

Tilbageløbsstop



PUM fungerer tidels også som tilbageløbs-sikring.

PURUS Duo-rosetter

- aqua dækplader og beskyttelseslåg

9H.1

Rørdækningslåget DUO-roset findes i tre varianter og dækker alle rørdimensioner fra 10-34 mm. Rosetten er delbar. Vådruks dæklåget AQUA-tæt er universalt. Til fastgørelse bruges skraver \varnothing 4,5 mm. Husk vådrumstætning, se side 9A.1

PURUS DUO-roset

WVS nr.	EAN nr.	Farve	\varnothing (mm)	A (mm)	B (mm)	CC (mm)
015341-118	7391543521736	Hvid	10-18	7,9	39,3	40
015342-122	7391543521743	Hvid	15-22	10,4	39,3	60
015343-134	7391543521750	Hvid	18-34	11,8	59,5	60

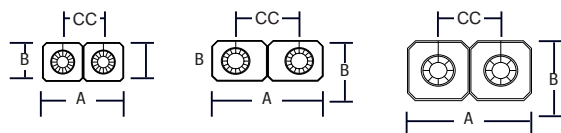

PURUS AQUA-tæt dæklåge \varnothing 10-15 mm

WVS nr.	EAN nr.	Farve	Type	CC (mm)	A (mm)	B (mm)
744566-115	7391543521804	Hvid	Enkel		60	40
744566-015	7391543521811	Forkromet	Enkel		60	40
744567-115	7391543521828	Hvid	Dobbelt	40	100	40
744567-015	7391543521835	Forkromet	Dobbelt	40	100	40
744568-115	7391543521842	Hvid	Trippel	40	140	40
744568-015	7391543521859	Forkromet	Trippel	40	140	40

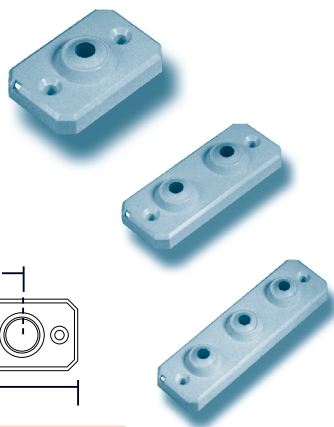
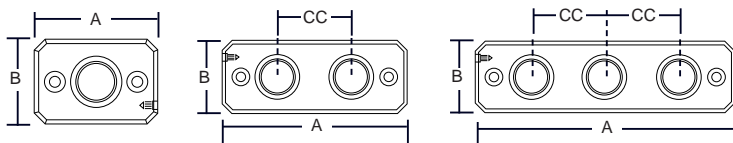

PURUS Vendbart beskyttelseslåg

Passer til \varnothing 50 - 75 - 110 mm

WVS nr.	EAN nr.	A (mm)	B (mm)	C (mm)	D (mm)	E (mm)	F (mm)	G (mm)
750388-110	7391543520531	106/113	71/76	48/51	46/50	73/78	102/110	25

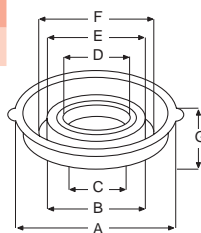

PURUS LINE & PURUS CORNER

PURUS LINE & PURUS CORNER

Et design der ses
Funktioner du kan stole på
Frihed i indretningen
Største vandtæthed ved montering
Nu også ekstra lav byggehøjde
Line til Vinyl
Sampak

PURUS

PURUS sampak

PURUS Corner Ø50 vandret, Ø110mm lodret
Komplette sæt, der passer til alle klinker på 8, 10 & 12 mm

PURUS Corner
- Det tætte gulvaflob

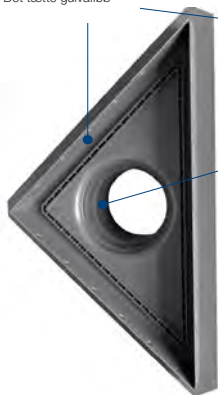

Når der skal være aflob for vandet. Vandlåsen slipper uden videre den nødvendige mængde vand igennem. Ø50 mm vandret afløb eller Ø110 mm lodret

Vandlås monteret.
For nem og enkel rengøring for affald og rengøring uden brug af værktøj.



FlexiNOOD vandlås/
lugtlås kan tilkøbes som
tilvalg.
VVS nr. 153448-546

PURUS Corner Ø110 mm lodret VVS nr.: 153370-530; PURUS Corner Ø50 mm vandret VVS nr.: 153372-530



PURUS sampak

PURUS Corner Ø50 vandret, Ø75mm lodret
Komplette sæt, der passer til alle klinker på 8, 10 & 12 mm

PURUS Line 800 mm vandret Ø50 VVS nr.: 155822-508; PURUS Line 900 mm Ø50 vandret VVS nr.: 155822-509

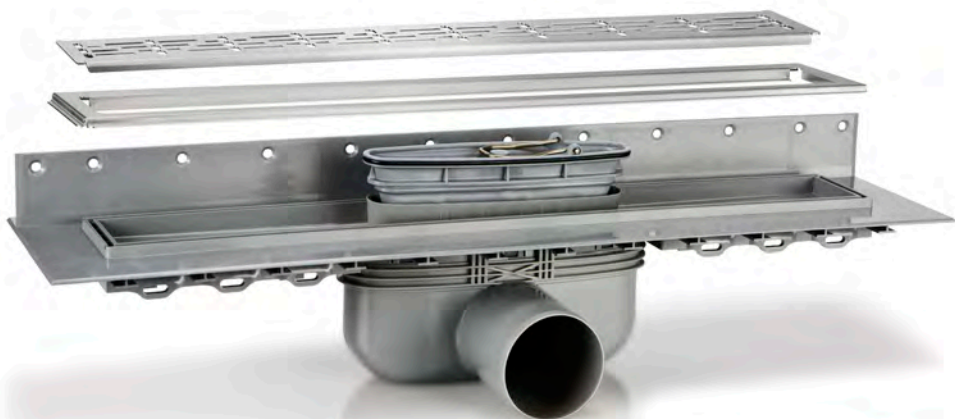

PURUS Line 800 mm lodret Ø75 VVS nr.: 155823-538; PURUS Line 900 mm Ø75 vandret VVS nr.: 155823-539





Purus Line lugtlås, ekstra lav.
VWS nr. 155815-505

34,8 mm

På de næste sider finder du oversigten til Purus Line ekstra lav model

Purus Line – lav model fås i dimensionerne Ø32, Ø40 og Ø50. Inden du bestiller rist- og rammesæt, skal du beslutte dig for, om gulv afløbet skal placeres frit i gulv eller op mod væg. Og så er det bare at bestille. I alle modeller kan monteres lugtlås med den patenterede NOOD-funktion.

Konstruktionssnit: Purus Line lav afløbsrønde med vandret udløb.

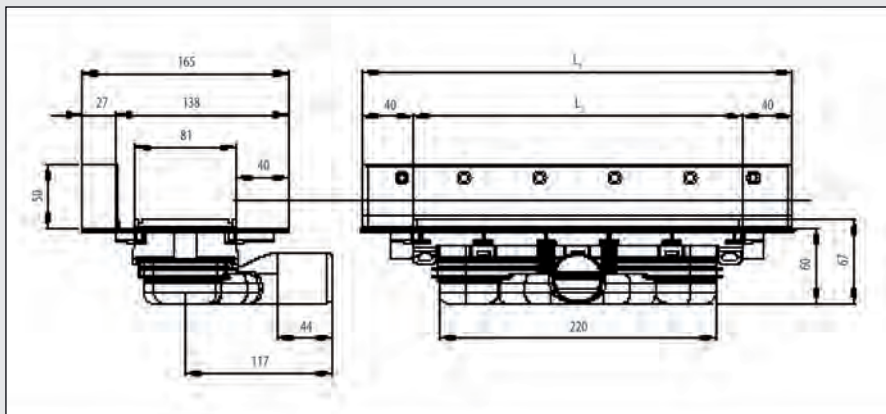

Gulv afløbet er konstrueret som en 100 % tæt plastbeholder. Konstruktionssnittet viser afløbets mål og dybder.

A. Purus Line afløbsrende med vandret udløb Ø32 mm

Line	Længde (L ₁)	Karm (L ₂)	VVS.nr.	TUN nr.	EAN nr.
300	346 mm	262 mm	155804-110	1307845	7394000712104
600	646 mm	562 mm	155804-310	1307848	7394000712135
700	746 mm	662 mm	155804-410	1307851	7394000712166
800	846 mm	762 mm	155804-510	1307854	7394000712197
900	946 mm	862 mm	155804-610	1307857	7394000712227
1000	1046 mm	962 mm	155804-710	1307860	7394000712258

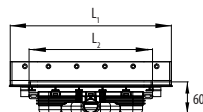

OBS! Ved Line 700 og 900 er udløb forskudt 50 mm fra midten.

B. Purus Line afløbsrende med vandret udløb Ø40 mm

Line	Længde (L ₁)	Karm (L ₂)	VVS.nr.	TUN nr.	EAN nr.
300	346 mm	262 mm	155804-111	1307846	7394000712111
600	646 mm	562 mm	155804-311	1307849	7394000712142
700	746 mm	662 mm	155804-411	1307852	7394000712173
800	846 mm	762 mm	155804-511	1307855	7394000712203
900	946 mm	862 mm	155804-611	1307858	7394000712234
1000	1046 mm	962 mm	155804-711	1307861	7394000712265

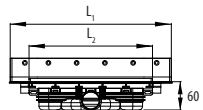

OBS! Ved Line 700 og 900 er udløb forskudt 50 mm fra midten.

C. Purus Line afløbsrende med vandret udløb Ø50 mm

Line	Længde (L ₁)	Karm (L ₂)	VVS.nr.	TUN nr.	EAN nr.
300	346 mm	262 mm	155804-112	1307847	7394000712128
600	646 mm	562 mm	155804-312	1307850	7394000712159
700	746 mm	662 mm	155804-412	1307853	7394000712180
800	846 mm	762 mm	155804-512	1307856	7394000712210
900	946 mm	862 mm	155804-612	1307859	7394000712241
1000	1046 mm	962 mm	155804-712	1307862	7394000712272

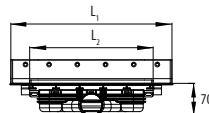

OBS! Ved Line 700 og 900 er udløb forskudt 50 mm fra midten.

A. Purus Line afløbsrende med vandret udløb Ø50 mm

Line	Længde (L ₁)	Karm (L ₂)	VVS.nr.	TUN nr.	EAN nr.
300	346 mm	262 mm	155802-112	5353199	7394000710483
600	646 mm	562 mm	155802-312	5353203	7394000710520
700	746 mm	662 mm	155802-412	5353207	7394000710568
800	846 mm	762 mm	155802-512	5353211	7394000710605
900	946 mm	862 mm	155802-612	5353215	7394000710643
1000	1046 mm	962 mm	155802-712	5353219	7394000710681

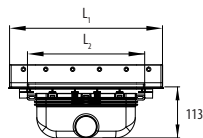

OBS! Ved Line 700 og 900 er udløb forskudt 50 mm fra midten.

B. Purus Line afløbsrende med vandret udløb Ø75 mm

Line	Længde (L ₁)	Karm (L ₂)	VVS.nr.	TUN nr.	EAN nr.
300	346 mm	262 mm	155802-113	5353200	7394000710490
600	646 mm	562 mm	155802-313	5353204	7394000710537
700	746 mm	662 mm	155802-413	5353208	7394000710575
800	846 mm	762 mm	155802-513	5353212	7394000710612
900	946 mm	862 mm	155802-613	5353216	7394000710650
1000	1046 mm	962 mm	155802-713	5353220	7394000710698

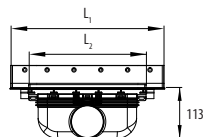

OBS! Ved Line 700 og 900 er udløb forskudt 50 mm fra midten.

C. Purus Line afløbsrende med vandret udløb og sideindløb Ø50 mm

Line	Længde (L ₁)	Karm (L ₂)	VVS.nr.	TUN nr.	EAN nr.
300	346 mm	262 mm	155802-132	5353201	7394000710506
600	646 mm	562 mm	155802-332	5353205	7394000710544
700	746 mm	662 mm	155802-432	5353209	7394000710582
800	846 mm	762 mm	155802-532	5353213	7394000710629
900	946 mm	862 mm	155802-632	5353217	7394000710667
1000	1046 mm	962 mm	155802-732	5353221	7394000710704

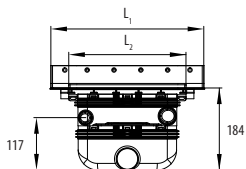

OBS! Ved Line 700 og 900 er udløb forskudt 50 mm fra midten.

D. Purus Line afløbsrende med vandret udløb og sideindløb $\varnothing 75$ mm

Line	Længde (L ₁)	Karm (L ₂)	VVS.nr.	TUN nr.	EAN nr.
300	346 mm	262 mm	155802-133	5353202	7394000710513
600	646 mm	562 mm	155802-333	5353206	7394000710551
700	746 mm	662 mm	155802-433	5353210	7394000710599
800	846 mm	762 mm	155802-533	5353214	7394000710636
900	946 mm	862 mm	155802-633	5353218	7394000710674
1000	1046 mm	962 mm	155802-733	5353222	7394000710711

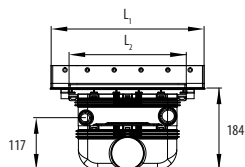

OBS! Ved Line 700 og 900 er udløb forskudt 50 mm fra midten.

E. Purus Line afløbsrende med lodret udløb $\varnothing 50$ mm

Line	Længde (L ₁)	Karm (L ₂)	VVS.nr.	TUN nr.	EAN nr.
300	346 mm	262 mm	155803-112	5353223	7394000710728
600	646 mm	562 mm	155803-312	5353227	7394000710766
700	746 mm	662 mm	155803-412	5353231	7394000710803
800	846 mm	762 mm	155803-512	5353235	7394000710841
900	946 mm	862 mm	155803-612	5353239	7394000710889
1000	1046 mm	962 mm	155803-712	5353243	7394000710926

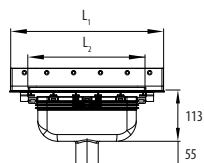

OBS! Ved Line 700 og 900 er udløb forskudt 50 mm fra midten.

F. Purus Line afløbsrende med lodret udløb $\varnothing 75$ mm

Line	Længde (L ₁)	Karm (L ₂)	VVS.nr.	TUN nr.	EAN nr.
300	346 mm	262 mm	155803-113	5353224	7394000710735
600	646 mm	562 mm	155803-313	5353228	7394000710773
700	746 mm	662 mm	155803-413	5353232	7394000710810
800	846 mm	762 mm	155803-513	5353236	7394000710858
900	946 mm	862 mm	155803-613	5353240	7394000710896
1000	1046 mm	962 mm	155803-713	5353244	7394000710933

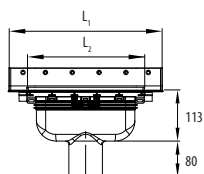

OBS! Ved Line 700 og 900 er udløb forskudt 50 mm fra midten.

G. Purus Line afløbsrende med lodret udløb og sideindløb Ø50 mm

Line	Længde (L ₁)	Karm (L ₂)	VVS.nr.	TUN nr.	EAN nr.
300	346 mm	262 mm	155803-132	5353225	7394000710742
600	646 mm	562 mm	155803-332	5353229	7394000710780
700	746 mm	662 mm	155803-432	5353233	7394000710827
800	846 mm	762 mm	155803-532	5353237	7394000710865
900	946 mm	862 mm	155803-632	5353241	7394000710902
1000	1046 mm	962 mm	155803-732	5353245	7394000710940

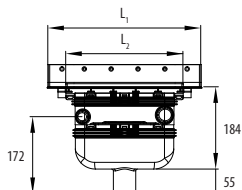

OBS! Ved Line 700 og 900 er udløb forskudt 50 mm fra midten.

H. Purus Line afløbsrende med lodret udløb og sideindløb Ø75 mm

Line	Længde (L ₁)	Karm (L ₂)	VVS.nr.	TUN nr.	EAN nr.
300	346 mm	262 mm	155803-133	5353226	7394000710759
600	646 mm	562 mm	155803-333	5353230	7394000710797
700	746 mm	662 mm	155803-433	5353234	7394000710834
800	846 mm	762 mm	155803-533	5353238	7394000710872
900	946 mm	862 mm	155803-633	5353242	7394000710919
1000	1046 mm	962 mm	155803-733	5353246	7394000710957

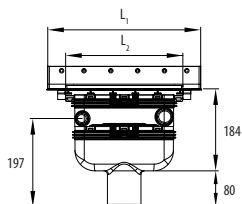

OBS! Ved Line 700 og 900 er udløb forskudt 50 mm fra midten.

I. Purus Line vandlås, forhøjelser og tilbehør

Beskrivelse	Type	VVS.nr.	TUN nr.	EAN nr.
Vandlås oval (standard)		155815-500	5363393	7394000711978
Vandlås NOOD® oval gastæt		155815-510	5363394	7394000711985
O-ring 139 x 5,34 mm		155819-839	5378766	7394000712050
O-ring 135 x 5,34 mm		155819-835	5378767	7394000712067
Forhøjelsesliste 2,5 mm (sæt)	300	155817-030	5363396	7394000711992
Forhøjelsesliste 2,5 mm (sæt)	600	155817-060	5363397	7394000712005
Forhøjelsesliste 2,5 mm (sæt)	700	155817-070	5363399	7394000712012
Forhøjelsesliste 2,5 mm (sæt)	800	155817-080	5363400	7394000712029
Forhøjelsesliste 2,5 mm (sæt)	900	155817-090	5363402	7394000712036
Forhøjelsesliste 2,5 mm (sæt)	1000	155817-100	5363403	7394000712043
Støtteben 88 mm		155819-100	5363408	7394000712074
Mellemstykke t. støtteben 50 mm		155819-110	5363409	7394000712081



Vandlås NOOD® oval gastæt

Purus Line rist mod væg - design Art Deco

Line	Længde (L.)	Bredde (B.)	VVS.nr.	TUN nr.	EAN nr.
300	267,2 mm	92,5 mm	155811-303	5353301	7394000711503
600	567,2 mm	92,5 mm	155811-306	5353302	7394000711510
700	667,2 mm	92,5 mm	155811-307	5353303	7394000711527
800	767,2 mm	92,5 mm	155811-308	5353304	7394000711534
900	867,2 mm	92,5 mm	155811-309	5353305	7394000711541
1000	967,2 mm	92,5 mm	155811-310	5353306	7394000711558



Purus Line rist mod væg - design Twist

Line	Længde (L.)	Bredde (B.)	VVS.nr.	TUN nr.	EAN nr.
300	267,2 mm	92,5 mm	155811-103	5353289	7394000711381
600	567,2 mm	92,5 mm	155811-106	5353290	7394000711398
700	667,2 mm	92,5 mm	155811-107	5353291	7394000711404
800	767,2 mm	92,5 mm	155811-108	5353292	7394000711411
900	867,2 mm	92,5 mm	155811-109	5353293	7394000711428
1000	967,2 mm	92,5 mm	155811-110	5353294	7394000711435



Purus Line rist mod væg - design Steel

Line	Længde (L.)	Bredde (B.)	VVS.nr.	TUN nr.	EAN nr.
300	267,2 mm	92,5 mm	155811-703	5353325	7394000711749
600	567,2 mm	92,5 mm	155811-706	5353326	7394000711756
700	667,2 mm	92,5 mm	155811-707	5353327	7394000711763
800	767,2 mm	92,5 mm	155811-708	5353328	7394000711770
900	867,2 mm	92,5 mm	155811-709	5353329	7394000711787
1000	967,2 mm	92,5 mm	155811-710	5353330	7394000711794



Purus Line ramme til montering "frit i gulv"

Line	Længde (L.)	Bredde (B.)	VVS.nr.	TUN nr.	EAN nr.
300	267,2 mm	86 mm	155810-003	5353247	7394000710964
600	567,2 mm	86 mm	155810-006	5353248	7394000710971
700	667,2 mm	86 mm	155810-007	5353249	7394000710988
800	767,2 mm	86 mm	155810-008	5353250	7394000710995
900	867,2 mm	86 mm	155810-009	5353251	7394000711008
1000	967,2 mm	86 mm	155810-010	5353252	7394000711015



A. Purus Corner afløbsskål med vandret udløb

Line	Udløb	VVS.nr.	TUN nr.	EAN nr.
miniMAX 32 u. lugtlås	Ø32 mm	153360-110	5353331	7394000711800
miniMAX 50 m. lugtlås	Ø50 mm	153360-112	5353332	7394000711817
miniODEN 50 m. vandlås	Ø50 mm	153361-112	5353333	7394000711824

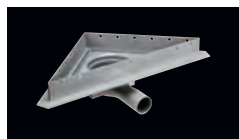

MiniMax 32 og 50

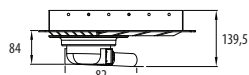

MiniOden 50

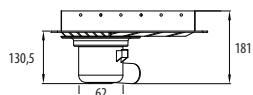

B. Purus Corner afløbsskål med lodret udløb

Line	Udløb	VVS.nr.	TUN nr.	EAN nr.
miniBRAGE 50 m. vandlås	Ø50 mm	153362-112	5353334	7394000711831
miniBRAGE 110 m. vandlås	Ø110 mm	153362-116	5353335	7394000711848

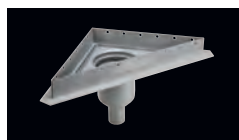

MiniBrage 50

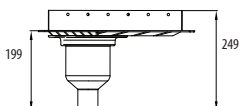

MiniBrage 110

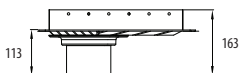

C. Purus Corner tilbehør

Beskrivelse	Anvendelse	VVS.nr.	TUN nr.	EAN nr.
Vandlås MiniMAX lugtlås	MiniMAX	153464-546	5306623	5708854645464
Vandlås FlexINOOD®	Ikke MiniMAX	153448-546	5720563	5708854485466
Vandlås FlexNEPTUN	Ikke MiniMAX	153453-546	5027863	5708854535468
Forhøjelsesliste 2,5 mm (sæt)	Corner	155817-300	5387852	7394000712098



FlexINOOD®

FlexNEPTUN



MiniMAX lugtlås

Purus Corner rist - design Art Deco

Placering	VVS.nr.	TUN nr.	EAN nr.
Til hjørne	153367-330	5353344	7394000711930
Mod væg	153367-332	5353345	7394000711947



Purus Corner rist - design Twist

Placering	VVS.nr.	TUN nr.	EAN nr.
Til hjørne	153367-130	5353336	7394000711855
Mod væg	153367-132	5353337	7394000711862



Purus Line Vinyl Gulv afløb til vinyl

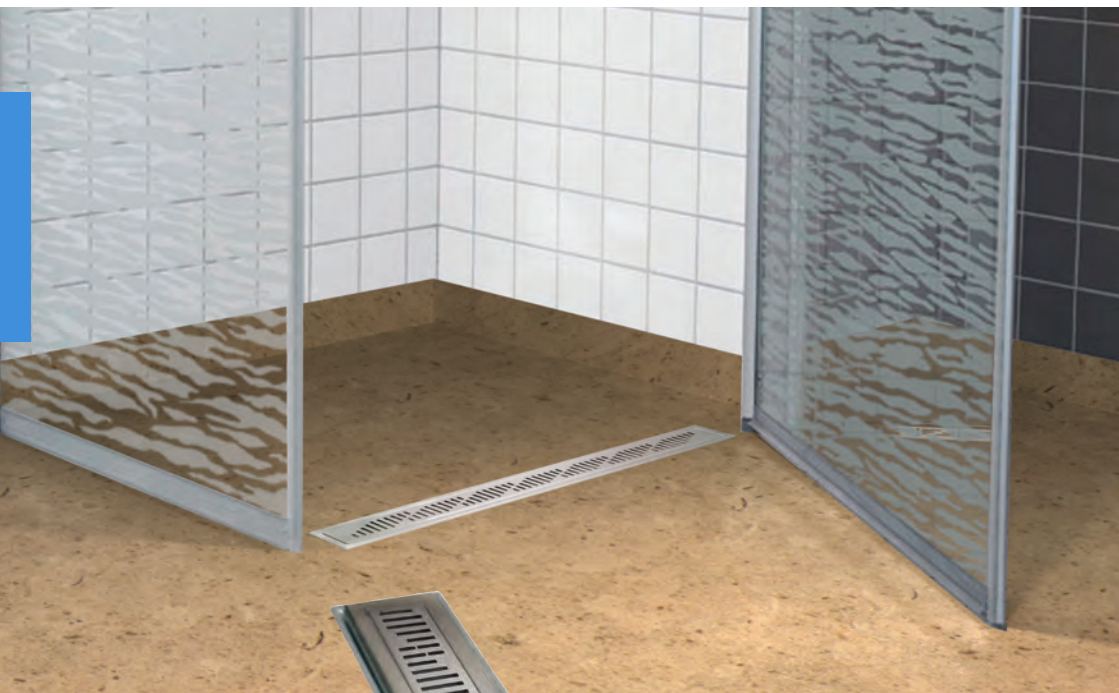

3 skridt for at bestille en komplet rende!

3 skridt for at bestille en komplet rende!

1. Vælg længde

WVS nr.	Varenavn	Længde
155812-106	PURUS LINE TWIST VINYL 600	600 MM
155812-107	PURUS LINE TWIST VINYL 700	700 MM
155812-108	PURUS LINE TWIST VINYL 800	800 MM
155812-109	PURUS LINE TWIST VINYL 900	900 MM
155812-110	PURUS LINE TWIST VINYL 1000	1000 MM

2. Vælg udløb

WVS nr.	Varenavn	
155813-150	PURUS LINE UDLØB, Ø50 VANDRET	INKL. VANDLÅS NOOD
155813-175	PURUS LINE UDLØB, Ø75 VANDRET	INKL. VANDLÅS NOOD
155813-250	PURUS LINE UDLØB, Ø50 LODRET	INKL. VANDLÅS NOOD
155813-275	PURUS LINE UDLØB, Ø75 LODRET	INKL. VANDLÅS NOOD
155813-350	PURUS LINE UDLØB, Ø50 GAVL	INKL. VANDLÅS NOOD
155813-375	PURUS LINE UDLØB, Ø75 GAVL	INKL. VANDLÅS NOOD
155813-450	PURUS LINE LAVT UDLØB, Ø50 SIDE	INKL. VANDLÅS NOOD



Purus Line udløb,
Ø50 lodret
Ø75 lodret



Purus Line udløb,
Ø50 vandret
Ø75 vandret



Purus Line lavt udløb,
Ø50 vandret

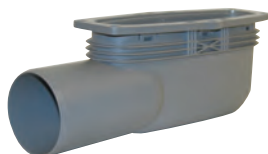

Purus Line udløb,
Ø50 gavl
Ø75 gavl

3 skridt for at bestille en komplet rende!

3. Vælg installationspakke, beton eller træbjælkelag

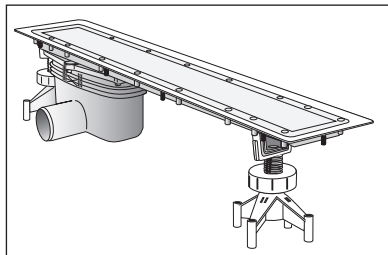

A. Indstøbning i beton

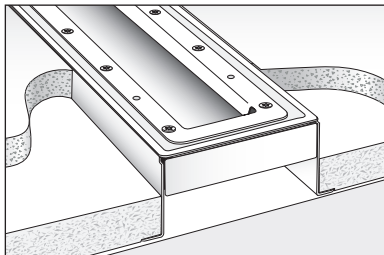

B. Montering i træbjælkelag

OBS! Der skal bruges samme længde som renden.

A. Indstøbning i beton

Højde 88 – 102 mm. Gripekloen passer i monteringshuller på rendens underside.

Justeres så overkant på rammen er i højde med det færdige gulv.

VVS nr.	Varenavn		Længde
155812-706	PURUS LINE MONTAGESÆT	I BETON	600 MM
155812-707	PURUS LINE MONTAGESÆT	I BETON	700 MM
155812-708	PURUS LINE MONTAGESÆT	I BETON	800 MM
155812-709	PURUS LINE MONTAGESÆT	I BETON	900 MM
155812-710	PURUS LINE MONTAGESÆT	I BETON	1000 MM

B. Montering i træbjælkelag 22 mm

VVS nr.	Navn		Længde
155812-606	PURUS LINE MONTAGESÆT	TRÆBJÆLKELAG 22/22	600 MM
155812-607	PURUS LINE MONTAGESÆT	TRÆBJÆLKELAG 22/22	700 MM
155812-608	PURUS LINE MONTAGESÆT	TRÆBJÆLKELAG 22/22	800 MM
155812-609	PURUS LINE MONTAGESÆT	TRÆBJÆLKELAG 22/22	900 MM
155812-610	PURUS LINE MONTAGESÆT	TRÆBJÆLKELAG 22/22	1000 MM

Purus Line Vinyl er ikke godkendt til vægmontering, hvilket indebærer at den skal placeres mindst 200 mm. fra vægen.

**For at renden skal kunne leveres komplet,
skal der altid bestilles 3 artikler.**

Teknisk beskrivelse

Purus Line, byggemål

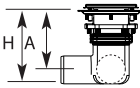
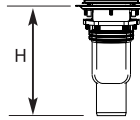
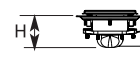
Udløbs type	Dim	Længde på rende mm:				
		600	700	800	900	1000
 Side-/Gavludløb Ø50 og Ø75 H: Ø50 A: Ø75 A:		132	134	136	137	139
		107	109	111	112	114
		95	97	99	100	102
 Lodret udløb Ø50 H: Ø75 H:		187	188	190	192	193
		212	213	215	217	219
 Lavt udløb Ø50 H: Ø50 A:		79	81	83	84	86
		54	56	58	59	61

Målbekrivelse forskellige længder

Purus Line

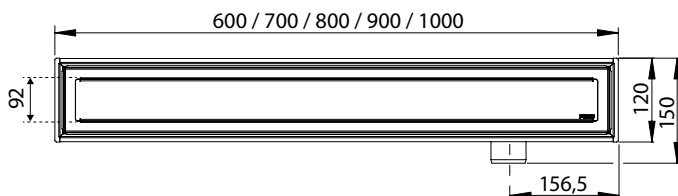

Purus Line, ramme mål

	Rist/ramme	Bredde	600	700	800	900	1000
	Frit på gulv	92	573	673	773	873	973



Industri render

PURUS PURUS INDUSTRI- INDUSTRI- RENDER RENDER

Smal rende med høj kapacitet

PURUS



Purusrenden 100

Smal rende med høj kapacitet

Purus er en unik leverandør på markedet og tilbyder en 100 mm bred rende som standard i sit sortiment, som desuden har høj gennembløbskapacitet. Den er fremstillet til miljøer som kræver gennemtænkt indretning og produkt-design men som også stiller krav på funktionalitet og holdbarhed. Storkøkkener, sygehuse, spa og svømmebassener, garager og forskellige industrimiljøer er eksempler på hvor Purusrenden 100 udemærker sig.

Purusrenden 100 er et økonomisk produkt fremstillet for at minimere prisen og samtidigt give et løft til konstruktion, hygiejne og design. Udløbshuset findes også i plast, hvilket også gør Purusrenden 100 unik.



Mange fordele ved Purusrenden 100

- Smal rende med høj kapacitet
- Stort udvalg af udløb
- Hygiejnisk konstruktion
- Kvalitetsprodukt
- Slidstærk
- Fremstillet i Sverige
- Hurtig levering



Purusrenden 100 er fremstillet i rustfrit stål EN 1.4301 (304). Kan også leveres i syrefast EN 1.4404 (316L) eller med udløbshus i plast (PP).

1. GULVTYPER

Purusrenden 100 er fremstillet til 4 forskellige gulvtyper:

Beton



Epoxy



Vinyl



Klinker



2. RISTMØNSTER

Purusrenden 100 er fremstillet i 4 forskellige ristmønstre, i rustfrit stål og i 3 belastningsklasser:

Belastningsklasse:

- L15 (1500 kg)
- M125 (12500 kg)

Belastningsklasse:

- K3 (300 kg)

Bruges til spa og svømmehaller, sygehuse og miljøer uden tunge belastninger af renden.

Rutgaller



Passer til industrielle miljøer og storkøkkener med krav om høj belastning.

Tile



Wave



Chess



3. DIMENSIONER

Purusrenden 100 fås i 10 standardlængder. Valgfrie længder laves mod bestilling.

- 600 x 100
- 800 x 100
- 900 x 100
- 1000 x 100
- 1100 x 100
- 1200 x 100
- 1400 x 100
- 1500 x 100
- 2000 x 100
- 2500 x 100

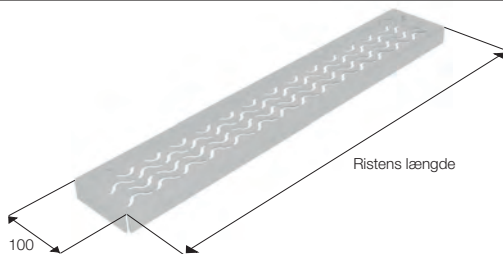

OBS! Dette er dimensionen for risten. Det totale mål for renden er større, se måltægninger for den respektive gulvtype. Ristmønstret over 1000 mm, deles op og leveres i kortere længder.

4. UDLØB & PLACERING

Udløb - rustfrit stål

- Side Ø75
- Bund Ø75
- Bund Ø110

Udløb - plast (PP)

- Side Ø75
- Bund Ø75
- Side Ø50
- Side Ø50 (lav model)

Placering

- 1) Gavludløb, med fald
- 2) Midtudløb, uden fald

1)



2)



Trevisi

Vandlås lav model plast (PP) Nood

Gulvbrønd i plast (PP), lav model

Udløb, side Ø50



Trevisi

Vandlås i plast (PP)

Gulvbrønd i plast (PP)

Udløb, side Ø75



Sikurv

Vandlås i rustfrit stål

Gulvbrønd i rustfrit stål

Udløb, bund Ø110



Purus kanalsystem

Komplet efter kundens behov

Purus kanalsystem er en økonomisk og effektiv løsning for afvandning af større flader i kommercielle applikationer som stiller høje krav til slidtage, belastning, hygiejne og funktion.

Purus kanalsystem består af et antal komponenter som sættes sammen i forskellige længder til et komplet kanalsystem, helt efter kundens behov.

Rendens konstruktion klarer høje belastninger (op til 12500kg), hvilket indebærer at trucks og pallevogne kan køre over uden at beskadige risten, brønden eller kanalsystem.



VÆLG IMELLEM TO KANALTYPEN

Purus kanalsystem med spalterende er en økonomisk og idealistisk løsning til afvanding med lavere kapacitetskrav.



Purus kanalsystem med 100mm bred kanal gir et robust kanalsystem med høje kapacitetskrav.



PURUSRENDEN 200

Standard gulvrende, general anvendelse til alle gulvtyper. Purusrenden 200 har en ristbredde på 200 mm. Findes i 3 belastningsklasser.



PURUSRENDEN 300

Standard gulvrende, generel anvendelse til alle gulvtyper. Purusrenden 300 har en ristbredde på 300mm. Findes i 3 belastningsklasser. Høj kapacitet.



STORKØKKENRENDE

Rende med udløb i midten. Findes i forskellige længder og bredder. Anvendes eksempelvis i storkøkkener, levensmiddelindustrien eller andre områder hvor store vandmængder afledes.

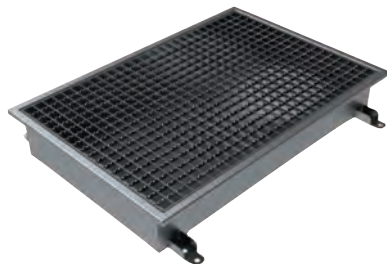

INDUSTRI- & VASKERUM

Kommerciel gulvbrønd med integreret vandlås, til anvendelse hvor hygiejne krav ikke er høje. Perfekt til industrilokaler, garage mm. Levereres med L15 gallerist i størrelserne 300x300 mm og 300x500mm. 150/200mm dyb. Kan sættes sammen med sandfang. Vaskerumsbrønden er udstyret med krog til risten.

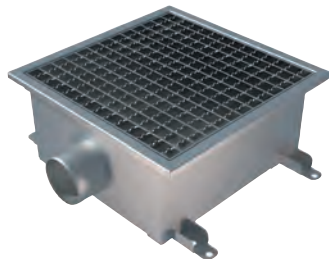

KUNDETILPASSET GULVRENDE

De tidligere nævnte gulvrender og gulvbrønde kan naturligvis fremstilles til valgfrie formål. Skal du bruge 20 meter lang Purusrende 200? Skal du bruge et ekstra udløb, for at øge kapaciteten? Skal du bruge en meget dyb og bred rende eks. til en vaskehal med sprinklersystem?

Vi leverer!





Rustfrit

RUSTFRIT RUSTFRIT SANITET SANITET

Sanitets- og indretningsprodukter

WC-stole, urinaler, håndvaske, render og vandalsikkert tilbehør

Vaske og borde

Kabinetter og hylder

PURUS



Slidstærkt

Vandal-
sikkert

Hygiejnisk

Enkelt at
rengøre

Tidløs
indretning

Genanven-
deligt



Purus er ledende i Norden

Purus er ledende i Norden på fremstilling og salg af VVS- og afløbsprodukter, samt sanitets- og indretningsprodukter i rustfri stål.

Mere end 40 års erfaring med udvikling og fremstilling af både standard og skræddersyede løsninger i rustfri stål, har gjort Purus til den førende leverandør og samarbejdspartner for designere og rådgivere som stiller krav til funktionalitet, hygiejne og holdbarhed.

Purus speciale er især robuste og solide (vandsikre) sanitetsløsninger som findes i standardudførelser og i specialmål efter bestillingsopgaver.

For yderligere information se: www.purus.dk

Purus definition af vandalsikkert

Purus rustfrie sanitetsprodukter er robuste, slidstærke og af høj kvalitet. Med Purus får du en totaløsning med flot design for optimal hygiejne.

- Purus giver 10 års garanti fordi produktet er vandalsikkert
- Produktet kan ikke demonteres uden specialværktøj
- Produktet er forsynet med en låseanordning
- Produktets flader er lavet af rustfri stål (indre dele kan være i andet materiale)
- Formgivning og tykkelse på materialet skal sikre at produktet tåler at blive udsat for påvirkning uden brug af værktøj, såsom spark, slag og ryk
- Produktets materiale er robust og med gennemtænkte detaljer
- Produktet tåler rengøring som følger af graffiti, maling, sod, tusch m.m. se næste side.
- De vægmonterede produkter slutter helt tæt imod vægen
- Produktet består af to dele: en monteringsramme og en ydre del
- Montering er enkel og kan gøres i normalt materiale (betong, træ, gips, m.m.)



Se Vandsikkert tilbehør på side 123 - 129

Purus Væghængt toalett, V131

Toiletter i rustfrit stål er ideelle til miljøer hvor hårdførhed og hygiejne er vigtig, f.eks. offentlige toiletter, sportshaller, restauranter og institutioner. Der findes ligeledes mulighed for specielle løsninger f.eks. hvor der er krav til høj sikkerhed, såsom i fængsler, detentioner samt institutioner.

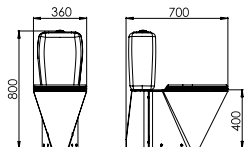

Toiletsæde



Sæderibber

V130 S-lås

Gulvstående

VVS nr: 613802-600 SØLVMETAL TOILETSÆDE
613802-610 SORTE SÆDERIBBER

Materiale: Rustfri stål
Montering: Gulv
Vandtilslutning: 1/2"
Afløb: Ø110 mod gulv
Skyl: 6 liter

V130 P-lås

Gulvstående

VVS nr: 613802-670 SØLVMETAL TOILETSÆDE
613802-599 SORTE SÆDERIBBER

Materiale: Rustfri stål
Montering: Gulv/Væg
Vandtilslutning: 1/2"
Afløb: Ø110 mod væg
Skyl: 6 liter

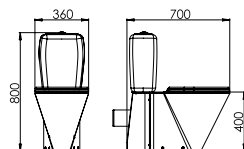

Toiletsæde



Sæderibber

V130 VH

Væghængt

VVS nr: 613804-600 SØLVMETAL TOILETSÆDE

Materiale: Rustfri stål
Montering: Væg
Vandtilslutning: 1/2"
Afløb: Ø110 mod væg
Skyl: 6 liter
Øvrige: Leveres med Silver sæde med låg

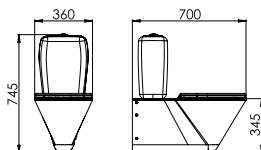

Toiletsæde

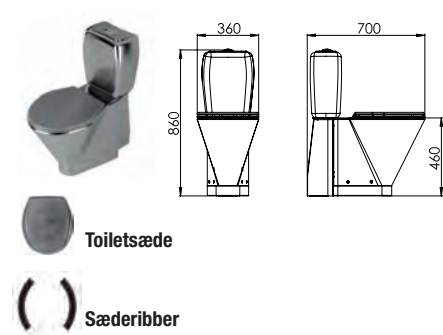

V130 S-lås Handicap model

Gulvstående

VVS nr: 613802-620 SØLVMETAL TOILETSÆDE
613802-630 SORTE SÆDERIBBER

Materiale: Rustfri stål
Montering: Gulv
Vandtilslutning: 1/2"
Afløb: Ø110 mod gulv
Skyt: 6 liter



V130 P-lås Handicap model

Gulvstående

VVS nr: 613802-660 SØLVMETAL TOILETSÆDE
613802-680 SORTE SÆDERIBBER

Materiale: Rustfri stål
Montering: Gulv/Væg
Vandtilslutning: 1/2"
Afløb: Ø110 mod væg
Skyt: 6 liter

Tilbehør og reservedele



Toiletsæde: Sort

VVS nr: 619999-002
Materiale: Plast

Cisterne
Cisternelåg
Cisternepakning
Skylegarnituret komplet

Art. nr. 812685
Art. nr. 812677
Art. nr. 816576
Art. nr. 600569



Toiletsæde: Sølvmetal

VVS nr: 619999-001
Materiale: Plast



Sæderibber: Sort

VVS nr: 619999-004
Materiale: Plast

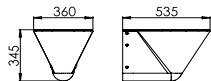
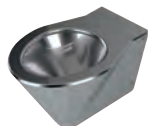

Toiletsæde



Sæderibber

V131

Væghængt

Frontmont. VVS nr: 613814-610 SØLVMETAL TOILETSÆDE
613814-600 SORTE SÆDERIBBER

Montering: Væg, c/c 180 mm. Vægfæste medfølger
Øvrige: Kan kombineres med indbygningscisterne.

Bagmonteret VVS nr: 613814-630 SØLVMETAL TOILETSÆDE
613814-620 SORTE SÆDERIBBER

Montering: Væg c/c 140 mm.
Vægfæste medfølger t/teknikrum
Materiale: Rustfri stål

Stikmuffetilslutning: 38-45 mm stikmuffe.

Udløb: Ø102mm.

V135

Gulvstående/vægmonteret

Frontmont. VVS nr: 613815-603 SØLVMETAL TOILETSÆDE
613815-600 SORTE SÆDERIBBER

Materiale: Rustfri stål
Montering: Væg, Monteringsbeslag medfølger.

Stikmuffetilslutning: 38-45 mm stikmuffe.

Udløb: Ø102 mm. mod væg

Øvrige: Kan kombineres med indbygningscisterne.

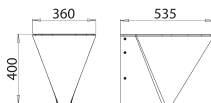

Toiletsæde



Sæderibber

V135 Handicap model

Gulvstående/Vægmonteret

Frontmont. VVS nr: 613815-620 SØLVMETAL TOILETSÆDE
613815-610 SORTE SÆDERIBBER

Montering: Væg, c/c 180 mm. Vægfæste medfølger
Øvrige: Kan kombineres med indbygningscisterne.

Bagmonteret VVS nr: 613815-640 SØLVMETAL TOILETSÆDE
613815-630 SORTE SÆDERIBBER

Montering: Væg c/c 140 mm.
Vægfæste medfølger (teknikrum)
Materiale: Rustfri stål

Stikmuffetilslutning: 38-45 mm stikmuffe.

Udløb: Ø102mm.

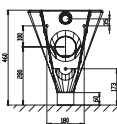

Toiletsæde



Sæderibber

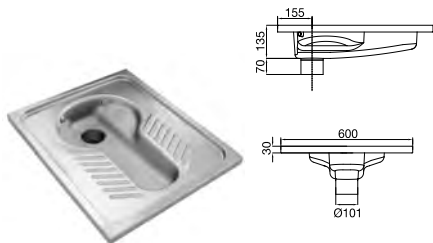

Pedaltoilet

ART nr:	63027
Materiale:	Rustfri stål
Vandtilslutning:	2 stk. ½" Tilslutninger
Mål:	700 x 600 x 135mm
Udløb:	Ø101mm

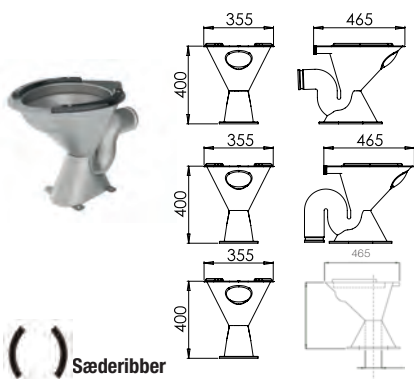

V32

Gulvstående m/sæderibber

VVS nr: nr:	613816-610 P-lås 613816-600 S-lås 613816-620 Studs lige ned
--------------------	---

Materiale:	Rustfri stål
Montering:	Gulv
Tilslutning:	1 1/4" nippel.
Udløb:	Ø102 mm.



Sæderibber

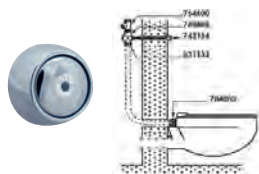

Enkelt tryk komplet til V131 & V135

ART nr:	816554
Øvrige	Kun til bygninger med teknikum.

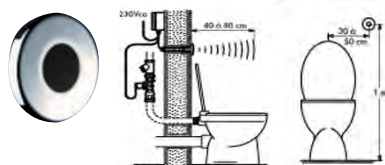

Sensorstyring komplet til V131 & V135

ART nr:	816553
Øvrige	Kun til bygninger med teknikum.



Urinaler i rustfrit stål er det ideelle for miljøer med krav til holdbarhed og hygiejne. Urinalerne findes for en eller flere personer i længder op til 3000mm. Der medfølger en bundventil med lugtspærre/PUM
Yderlige informationer om PUM på www.purus.dk

NB. Monter ALDRIG vandlås efter PURUS bundventil m/lugtspærre/PUM

V301 Urinal incl. vægbeslag

Materiale:	Rustfrit stål
Montering:	Væg
Vandtilslutning:	1/2" udv. gevind Midt
Udløb:	1 1/2" nippel
Anbefalet montering:	Monteringshøjde anbefales 600-650 mm. fra gulvet
Leveres med:	Vægbeslag, rislerør

Afløb venstre.

VVS nr	ART. navn	Længde (L)	Afløb
618602-608	V301 Niagara 800V, Urinalrende	800 mm	Venstre
618602-610	V301 Niagara 1000V, Urinalrende	1000 mm	Venstre
618602-612	V301 Niagara 1200V, Urinalrende	1200 mm	Venstre
618602-614	V301 Niagara 1400V, Urinalrende	1400 mm	Venstre
618602-616	V301 Niagara 1600V, Urinalrende	1600 mm	Venstre
618602-618	V301 Niagara 1800V, Urinalrende	1800 mm	Venstre
618602-620	V301 Niagara 2000V, Urinalrende	2000 mm	Venstre
618602-622	V301 Niagara 2200V, Urinalrende	2200 mm	Venstre
618602-624	V301 Niagara 2400V, Urinalrende	2400 mm	Venstre
618602-626	V301 Niagara 2600V, Urinalrende	2600 mm	Venstre
618602-628	V301 Niagara 2800V, Urinalrende	2800 mm	Venstre
618602-630	V301 Niagara 3000V, Urinalrende	3000 mm	Venstre

Afløb højre.

618603-608	V301 Niagara 800H, Urinalrende	800 mm	Højre
618603-610	V301 Niagara 1000H, Urinalrende	1000 mm	Højre
618603-612	V301 Niagara 1200H, Urinalrende	1200 mm	Højre
618603-614	V301 Niagara 1400H, Urinalrende	1400 mm	Højre
618603-616	V301 Niagara 1600H, Urinalrende	1600 mm	Højre
618603-618	V301 Niagara 1800H, Urinalrende	1800 mm	Højre
618603-620	V301 Niagara 2000H, Urinalrende	2000 mm	Højre
618603-622	V301 Niagara 2200H, Urinalrende	2200 mm	Højre
618603-624	V301 Niagara 2400H, Urinalrende	2400 mm	Højre
618603-626	V301 Niagara 2600H, Urinalrende	2600 mm	Højre
618603-628	V301 Niagara 2800H, Urinalrende	2800 mm	Højre
618603-630	V301 Niagara 3000H, Urinalrende	3000 mm	Højre

747263-011 Bundventil m/PUM.

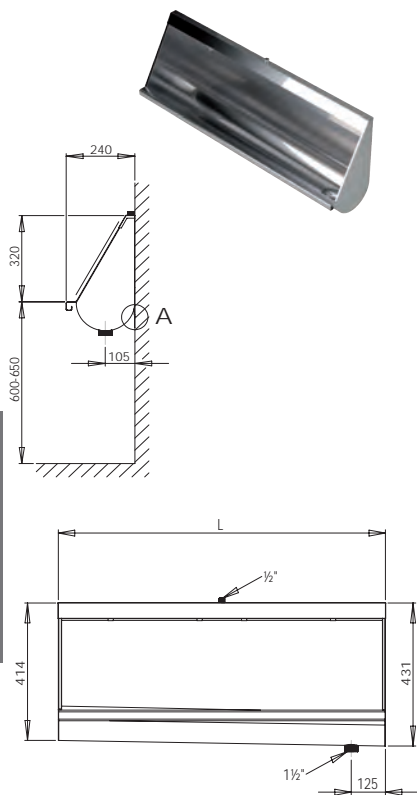

Rislerør, fastgørelser og inddækning fås som reservedele.

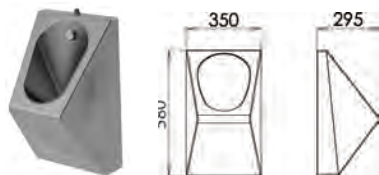

Se vedligehold næste side.

V345, Enkelmands urinal m/vandtilgang/PUM

VVS nr: 618181-620 Vandtilslutning oppefra
618181-630 Vandtilslutning bagfra/skjult

Materiale: Rustfri stål
Montering: Væg
Tilslutning: 1/2"
Udløb: Ø40 mod væg eller gulv
Øvrige: Rengøringskit medfølger.
Regnrøringskit: VVS nr. 618181-605
PUM kasette: Art. nr. 52790
Reng.middel: Art. nr. 21154
Kassettenøgle: Art. nr. 854259

VANDFRI



Se vedligehold næste side.

V345, Enkelmands urinal vandfri/PUM

VVS nr: 618181-610

Materiale: Rustfri stål
Montering: Væg
Udløb: Ø40 mod væg eller gulv
Øvrige: Rengøringskit medfølger.
Regnrøringskit: VVS nr. 618181-605
PUM kasette: Art. nr. 52790
Reng.middel: Art. nr. 21154
Kassettenøgle: Art. nr. 854259

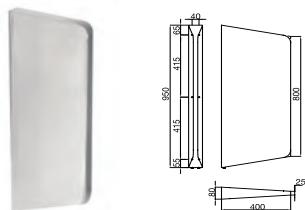

Skillevæg for Urinal

ART nr: 53028
Materiale: Rustfri Satin
Montage: Væg

DK

Vedligeholdelsesprocedure for PURUS vandfri urinal VVS. nr. 618181-610

 **Skal læses inden ibrugtagning!**

Såfremt nedestående procedure overholdes, garanterer PURUS AS en lugtfri urinal.

PURUS vandfri urinal med PUM lugtspærre er ikke vedligeholdelsesfri, men vil spare mange liter kostbart vand. For at opnå det perfekte resultat er det yderst vigtigt, at følgende procedure overholdes:

1. Urinalen rengøres dagligt med et dertil velegnet rengøringsmiddel (evt. det medfølgende).

2. En gang om ugen trækkes PUM kassetten op af afløbsrøret, og den medfølgende PUM kassette med si monteres (afløbsrøret rengøres grundigt). For at undgå forlænget rengørings tid lægges den afmonterede PUM kassette incl. si i den medfølgende plastbeholder med rengøringsmiddel og rengøres på et mere belejligt tidspunkt, så den er klar til montering ugen efter. I tilfælde af at membranen er beskadiget (membranen skal slutte tæt til kassetten indvendige kant) skiftes kassetten med membran. Kassetten affræsede lige kant skal vende i samme retning som pilen på sien, og pilen på sien skal vende mod bagkanten af urinalen.

3. Der monteres aldrig vandlås efter PUM LUGTSPÆRRE.



Rengøringskit:
VVS nr. 618181-605

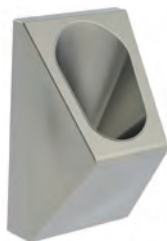

Udslagskummer i rustfrit er beregnet til offentlige miljøer, samt tømning af f.eks. kemikalier, urin m.m. på sygehuse, campingpladser og offentlige toiletter. Udslagskummerne fra PURUS er konstrueret til at klare de strengeste krav til holdbarhed og hygiejne.

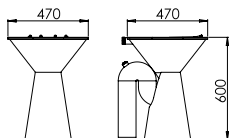

V15, u/spulemundstykke

VVS nr:	694375.663
Materiale:	Rustfri stål
Montering:	Gulv.
Tilslutning:	1.1/4"
Udløb:	Ø102 mm.
Øvrige:	Leveres med spanderist.

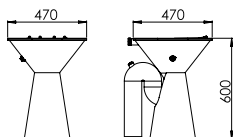

V15, m/spulemundstykke

VVS nr:	694375-660
Materiale:	Rustfri stål
Montering:	Gulv
Tilslutning:	1.1/4"
Udløb:	Ø102 mm.
Spulemundstykke:	1/2"
Øvrige:	Leveres med spanderist, 1/2" spuledysse

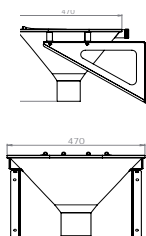

V151, udslagskumme

VVS nr:	694375-661
Materiale:	Rustfri stål
Montering:	Væg
Tilslutning:	1.1/4"
Udløb:	Ø102 mm.
Øvrige:	Leveres med spanderist, rustfrie vægkonsoller.

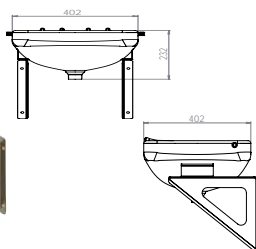

V20, udslagskumme

VVS nr:	694375-662
Materiale:	Rustfri syrefast skål
Montering:	Væg
Tilslutning:	1/2" højre eller venstre
Udløb:	Ø50 mod væg eller gulv
Øvrige:	Leveres med kantspuling, opslåelig spanderist, rustfrie vægkonsoller samt vandlås

Vaskerender og håndvaske i rustfri stål er det ideelle til miljøer hvor hårdførhed og hygiejne er vigtig, f.eks. offentlige toiletter, sportshaller, restauranter og institutioner. Der findes ligeledes mulighed for specielle løsninger f.eks. hvor der er krav til høj sikkerhed, såsom i fængsler, detentioner samt institutioner.

Alle Purus Vaskerender leveres med "lugtspærre" PUM – For yderligere information på www.purus.dk

Rustfrie håndvaske og vaskerender er beregnet til installation i offentlige miljøer. Håndvasken findes i mange udførelser og med mulighed for tilpasning efter ønske.

NB. Monter ALDRIG vandlås efter PURUS bundventil m/lugtspærre/PUM

V240, Vaskerende m/bagplade og vægbæringer

Materiale:	Rustfri stål
Montering:	Væg
Udløb:	1 1/2" bundventil m/lugtspærre/PUM
Montering:	800 mm fra gulv

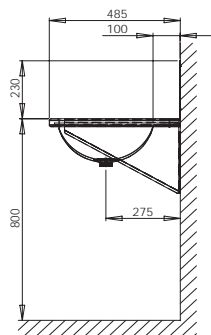

Afløb venstre.			
VVS nr	ART. navn	Længde (L)	Afløb
651715-608	V240 800V, Vaskerende	800 mm	Venstre
651715-610	V240 1000V, Vaskerende	1000 mm	Venstre
651715-612	V240 1200V, Vaskerende	1200 mm	Venstre
651715-614	V240 1400V, Vaskerende	1400 mm	Venstre
651715-616	V240 1600V, Vaskerende	1600 mm	Venstre
651715-618	V240 1800V, Vaskerende	1800 mm	Venstre
651715-620	V240 2000V, Vaskerende	2000 mm	Venstre
651715-622	V240 2200V, Vaskerende	2200 mm	Venstre
651715-624	V240 2400V, Vaskerende	2400 mm	Venstre
651715-626	V240 2600V, Vaskerende	2600 mm	Venstre
651715-628	V240 2800V, Vaskerende	2800 mm	Venstre
651715-630	V240 3000V, Vaskerende	3000 mm	Venstre

Afløb højre.			
VVS nr	ART. navn	Længde (L)	Afløb
651716-608	V240 800H, Vaskerende	800 mm	Højre
651716-610	V240 1000H, Vaskerende	1000 mm	Højre
651716-612	V240 1200H, Vaskerende	1200 mm	Højre
651716-614	V240 1400H, Vaskerende	1400 mm	Højre
651716-616	V240 1600H, Vaskerende	1600 mm	Højre
651716-618	V240 1800H, Vaskerende	1800 mm	Højre
651716-620	V240 2000H, Vaskerende	2000 mm	Højre
651716-622	V240 2200H, Vaskerende	2200 mm	Højre
651716-624	V240 2400H, Vaskerende	2400 mm	Højre
651716-626	V240 2600H, Vaskerende	2600 mm	Højre
651716-628	V240 2800H, Vaskerende	2800 mm	Højre
651716-630	V240 3000H, Vaskerende	3000 mm	Højre

747263-011 Bundventil m/PUM

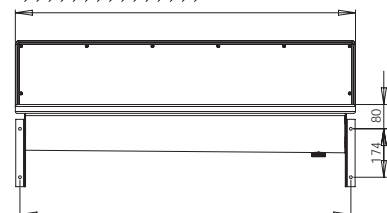

Vaskerender og håndvaske i rustfri stål er det ideelle til miljøer hvor hårdførhed og hygiejne er vigtig, f.eks. offentlige toiletter, sportshaller, restauranter og institutioner. Der findes ligeledes mulighed for specielle løsninger f.eks. hvor der er krav til høj sikkerhed, såsom i fængsler, detentioner samt institutioner.

Alle Purus Vaskerender leveres med "lugtspærre" PUM – For yderligere information på www.purus.dk

Rustfrie håndvaske og vaskerender er beregnet til installering i offentlige miljøer. Håndvasken findes i mange udførelser og med mulighed for tilpasning efter ønske.

NB. Monter ALDRIG vandlås efter PURUS bundventil m/lugtspærre/PUM

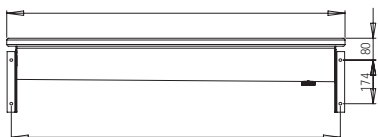
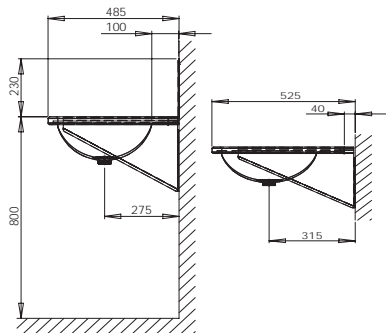
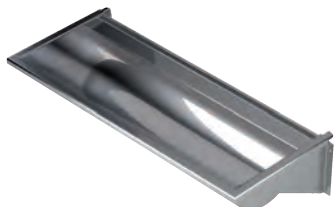

V246, Vaskerende u/bagplade incl. vægbæringer

Materiale:	Rustfri stål
Montering:	Væg
Udløb:	1 1/2" bundventil m/lugtspærre/PUM
Montering:	800 mm fra gulv

Afløb venstre.

VVS nr	ART. navn	Længde (L)	Afløb
651705-608	V246 800V, Vaskerende	800 mm	Venstre
651705-610	V246 1000V, Vaskerende	1000 mm	Venstre
651705-612	V246 1200V, Vaskerende	1200 mm	Venstre
651705-614	V246 1400V, Vaskerende	1400 mm	Venstre
651705-616	V246 1600V, Vaskerende	1600 mm	Venstre
651705-618	V246 1800V, Vaskerende	1800 mm	Venstre
651705-620	V246 2000V, Vaskerende	2000 mm	Venstre
651705-622	V246 2200V, Vaskerende	2200 mm	Venstre
651705-624	V246 2400V, Vaskerende	2400 mm	Venstre
651705-626	V246 2600V, Vaskerende	2600 mm	Venstre
651705-628	V246 2800V, Vaskerende	2800 mm	Venstre
651715-630	V240 3000V, Vaskerende	3000 mm	Venstre

Afløb højre.

651706-608	V246 800H, Vaskerende	800 mm	Højre
651706-610	V246 1000H, Vaskerende	1000 mm	Højre
651706-612	V246 1200H, Vaskerende	1200 mm	Højre
651706-614	V246 1400H, Vaskerende	1400 mm	Højre
651706-616	V246 1600H, Vaskerende	1600 mm	Højre
651706-618	V246 1800H, Vaskerende	1800 mm	Højre
651706-620	V246 2000H, Vaskerende	2000 mm	Højre
651706-622	V246 2200H, Vaskerende	2200 mm	Højre
651706-624	V246 2400H, Vaskerende	2400 mm	Højre
651706-626	V246 2600H, Vaskerende	2600 mm	Højre
651706-628	V246 2800H, Vaskerende	2800 mm	Højre
651706-630	V246 3000H, Vaskerende	3000 mm	Højre

747263-011	Bundventil m/PUM
------------	------------------

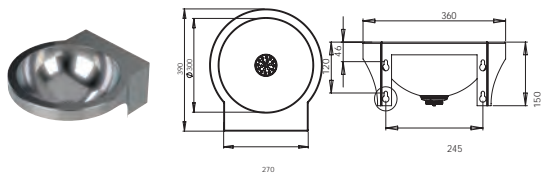

V214

VVS nr: 639160-010
Materiale: Rustfri stål
Montering: Væg
Udløb: 1 1/4"

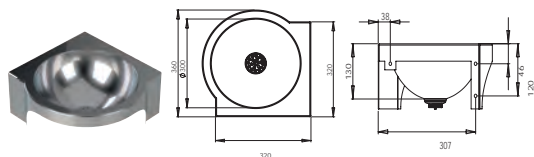

V214 Hjørnemodel

VVS nr: 639160-020
Materiale: Rustfri stål
Montering: Væg
Udløb: 1 1/4"

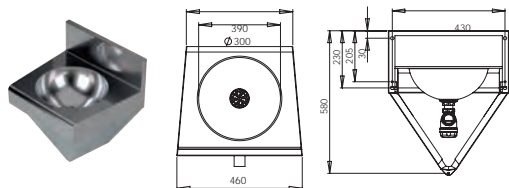

V215

VVS nr: 639148-010
Materiale: Rustfri stål
Montering: Væg
Udløb: Ø40 mod væg

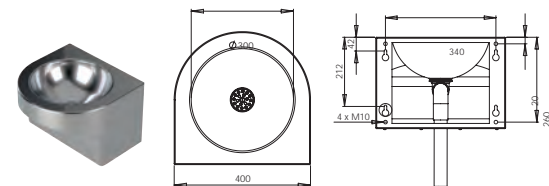

V216

VVS nr: 639161-010
Materiale: Rustfri stål
Montering: Væg
Udløb: Ø40 mod væg eller gulv

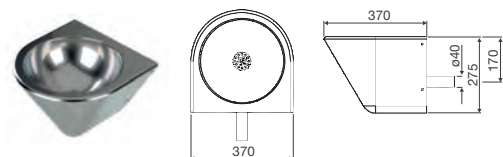

V217

VVS nr: 639162-010
Materiale: Rustfri stål
Montering: Væg
Udløb: Ø40 mod væg

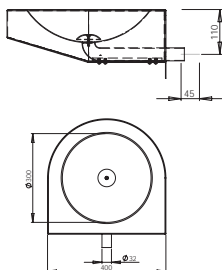
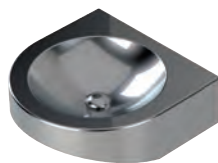

V219

VVS nr: 639163-010
Materiale: Rustfri stål
Montering: Væg
Udløb: Ø32 mm.

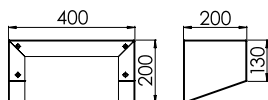

Forlænger til V219 HCP

VVS nr: 639163-800
Materiale: Rustfri stål
Øvrigt: Forlænger kun til vask type V219

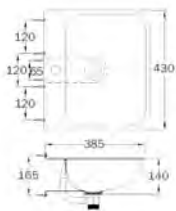

TS 430

ART nr: 810030 M/hul til blandingsbatteri
Materiale: Rustfri stål
Montering: Væg
Udløb: 1 1/4" bundventil
Øvrigt: Ø34 mm hul t/blandingsbatteri, beslag for montering



TS 480

ART nr: 810031 M/hul til blandingsbatteri
Materiale: Rustfri stål
Montering: Væg
Udløb: 1 1/4" bundventil
Øvrigt: Beslag for montering



TS 600

ART nr: 810032 M/hul til blandingsbatteri
Materiale: Rustfri stål
Montering: Væg
Udløb: 1 1/4" bundventil
Øvrigt: Beslag for montering

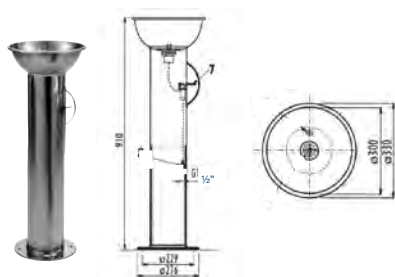

V210, Drikkefontæne indendørs

NB: Ej frostsikker

VVS nr: 694855-690

Materiale: Rustfri stål

Tilslutning: 1/2"

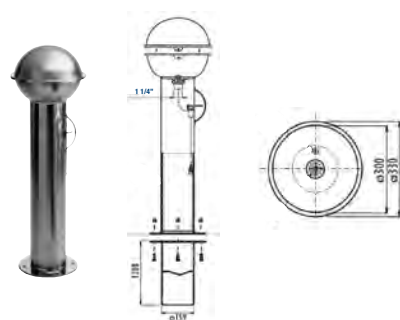

V211, Drikkefontæne udendørs

NB: Ej frostsikker

VVS nr: 694856-690

Materiale: Rustfri stål

Tilslutning: 1/2"



V216 Drikkefontæne

VVS nr: 639161-010

Materiale: Rustfri stål

Montering: Væg

Udløb: Ø40 mod væg eller gulv

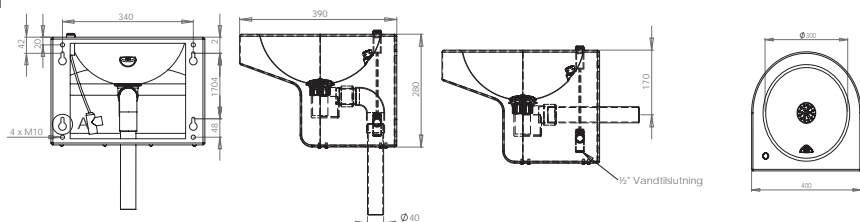

Godstykkelse 2mm.

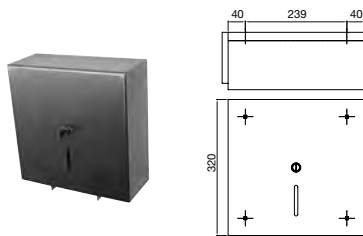

Toiletpapirholder, Jumbo rulle Ø310 10002

VVS nr: 776484-000
Materiale: Rustfri stål, slebet
Udførelse: Pladetykkelse 2mm, sikret med spindellås
Øvrige: Purus funktions vandal garanti
Spindellås: Art. nr. 10014

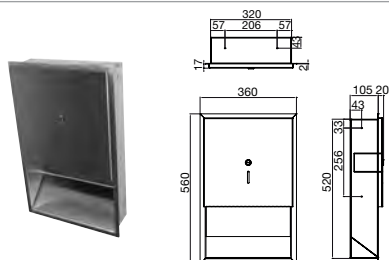

Toiletpapirholder, Jumbo rulle Ø310 10003

Indmuring
VVS nr: 776484-010
Materiale: Rustfri stål, slebet
Udførelse: Pladetykkelse 2mm, sikret med spindellås
Øvrige: Purus funktions vandal garanti
Spindellås: Art. nr. 10014

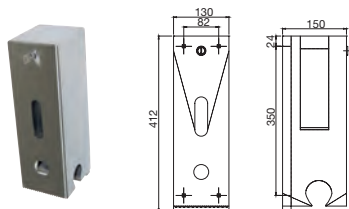

Toiletpapirholder, 3 ruller 10004

Vægmonteret
VVS nr: 776484-100
Materiale: Rustfri stål, slebet
Udførelse: Pladetykkelse 2mm, sikret med spindellås
Øvrige: Purus funktions vandal garanti
Spindellås: Art. nr. 10015

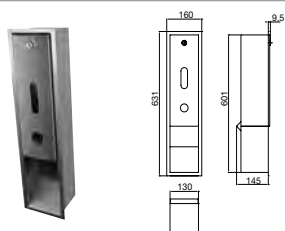

Toiletpapirholder, 3 små ruller 10005

Indmuring
VVS nr: 776484-110
Materiale: Rustfri stål, slebet
Udførelse: Pladetykkelse 2mm, sikret med spindellås
Øvrige: Purus funktions vandal garanti
Spindellås: Art. nr. 10016



Toiletpapirholder, Twin Midi rulle Ø240 10006

Vægmonteret
VVS nr: 776484-000
Materiale: Rustfri stål, slebet
Udførelse: Pladetykkelse 2mm, sikret med spindellås
Øvrige: Purus funktions vandal garanti
Spindellås: Art. nr. 10017

Godstykkelse 2mm.



Toiletpapirsholder, twin Midi rl. Ø240 10007

Indmuring

VVS nr:	776484-210
Materiale:	Rustfri stål, slebet
Udførelse:	Pladetykkelse 2mm, sikret med spindellås
Øvrige:	Purus funktions vandal garanti
Spindellås:	Art. nr. 10014

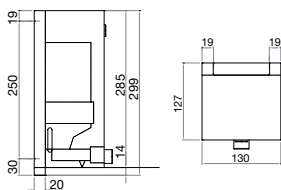

Sæbedispenser 10018/10020

Vægmonteret

VVS nr:	776484-210
Art. nr.	10020 berøringsfri/sensor
Materiale:	Rustfri stål, slebet
Udførelse:	Pladetykkelse 2mm, sikret med spindellås
Øvrige:	Purus funktions vandal garanti
Spindellås:	Art. nr. 10026
Trykknop:	Art. nr. 10026
Sæbe inds.:	Art. nr. 10028

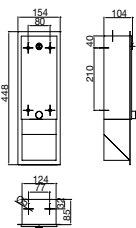

Sæbedispenser 10019

Indmuring

VVS nr:	774560-010
Materiale:	Rustfri stål, slebet
Udførelse:	Pladetykkelse 2mm, sikret med spindellås
Øvrige:	Purus funktions vandal garanti
Spindellås:	Art. nr. 10014
Trykknop:	Art. nr. 10021
Sæbe inds.:	Art. nr. 10028

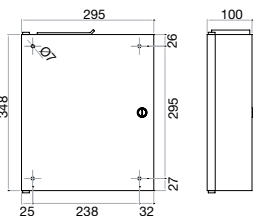

Hygiejneboks 10031

Vægmonteret

VVS nr:	773694-100
Materiale:	Rustfri stål, slebet
Udførelse:	Pladetykkelse 2mm, sikret med spindellås
Øvrige:	Purus funktions vandal garanti
Spindellås:	Art. nr. 10039

NB. Til standard Madame hygiejnesoser.

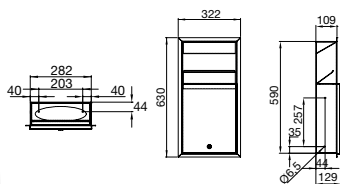

Hygiejneboks 10032

Indmuring

VVS nr:	773674-110
Materiale:	Rustfri stål, slebet
Udførelse:	Pladetykkelse 2mm, sikret med spindellås
Øvrige:	Purus funktions vandal garanti
Spindellås:	Art. nr. 10014

Godstykkelse 2mm.

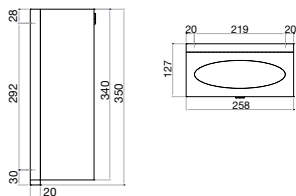

Papirholder 10041

Vægmonteret

VVS nr: 776485-000

Materiale: Rustfri stål, slebet

Udførelse: Pladetykkelse 2mm, sikret med spindellås

Øvrige: Purus funktions vandal garanti

Spindellås: Art. nr. 10029

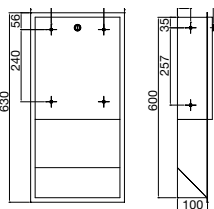

Papirhåndklæde dispenser 10042

Indmuring

VVS nr: 776485-010

Materiale: Rustfri stål, slebet

Udførelse: Pladetykkelse 2mm, sikret med spindellås

Øvrige: Purus funktions vandal garanti

Spindellås: Art. nr. 10014

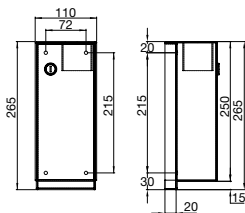

Kanyleboks 10051

Vægmonteret

VVS nr: 776485-010

Materiale: Rustfri stål, slebet

Udførelse: Pladetykkelse 2mm, sikret med spindellås

Øvrige: Purus funktions vandal garanti

Spindellås: Art. nr. 10014

Kanyle inds.: Art. nr. 10058

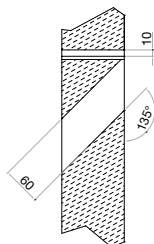

Kanyleboks 10052

Indmuring

VVS nr: 777880-010

Materiale: Rustfri stål, slebet

Udførelse: Pladetykkelse 2mm, sikret med spindellås

Øvrige: Purus funktions vandal garanti

Kanyle inds.: Art. nr. 10058

Godstykkelse 2mm.

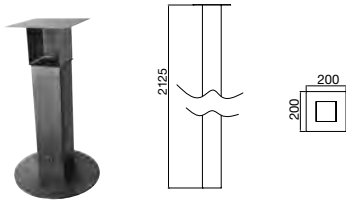

Kanyleboks for nedstøbning 10053

Nedstøbning

VVS nr: 777880-020
Materiale: Rustfri stål, slebet
Udførelse: Pladetykkelse 2mm, sikret med spindellås
Øvrige: Purus funktions vandal garanti
Spindellås: Art. nr. 10057
Kanyle inds.: Art. nr. 10058

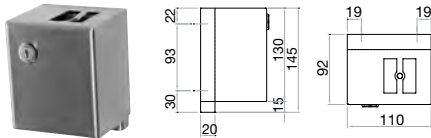

Askebæger indendørs 10061

Vægmonteret

VVS nr: 776980-000
Materiale: Rustfri stål slebet/børstet.
Øvrige: Pladetykkelse 2 mm. Sikret med spindellås.
 Purus funktions vandal garanti.
Spindellås: Art. nr. 10059



Askebæger udendørs 10062

Vægmonteret

VVS nr: 776980-100
Materiale: Rustfri stål, slebet
Udførelse: Pladetykkelse 2mm, sikret med spindellås
Øvrige: Purus funktions vandal garanti
Spindellås: Art. nr. 10059
Kanyle inds.: Art. nr. 10058

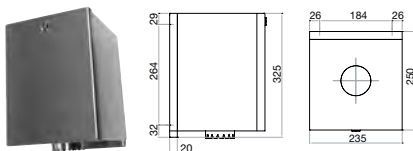

Papirholder med centertræk 10071

Vægmonteret

VVS nr: 776485-020
Materiale: Rustfri stål, slebet
Udførelse: Pladetykkelse 2mm, sikret med spindellås
Øvrige: Purus funktions vandal garanti
Spindellås: Art. nr. 10079

Godstykkelse 2mm.

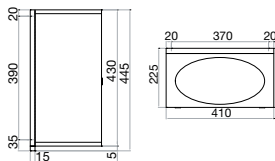

Affaldsbeholder 24 liter 10081/10083

Vægmonteret

- VVS nr:** 777790-024 med låg
777790-124 uden låg
- Materiale:** Rustfri stål, slebet
- Udførelse:** Pladetykkelse 2mm, sikret med spindellås
- Øvrige:** Purus funktions vandal garanti
- Spindellås:** Art. nr. 10091
- Låg t/24L:** Art. nr. 10084

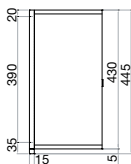

Affaldsbeholder 24 liter 10082

Vægmonteret

- VVS nr:** 777790-224 top monteret pose
- Materiale:** Rustfri stål, slebet
- Udførelse:** Pladetykkelse 2mm, sikret med spindellås
- Øvrige:** Purus funktions vandal garanti
- Spindellås:** Art. nr. 10091

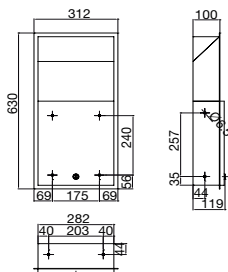

Affaldsbeholder 8 liter 10085/10086

Indmuring

- VVS nr:** 777790-008 Med låg
777790-118 Uden låg
- Materiale:** Rustfri stål, slebet
- Udførelse:** Pladetykkelse 2mm, sikret med spindellås
- Øvrige:** Purus funktions vandal garanti
- Spindellås:** Art. nr. 10014
- Låg t/8L:** Art. nr. 10087

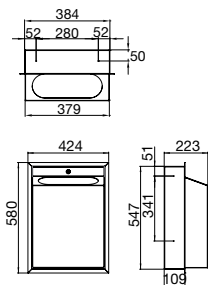

Affaldsbeholder 33 liter 10088/10089

Indmuring

- VVS nr:** 777790-033 Uden låg
777790-133 Med låg
- Materiale:** Rustfri stål, slebet
- Udførelse:** Pladetykkelse 2mm, sikret med spindellås
- Øvrige:** Purus funktions vandal garanti
- Spindellås:** Art. nr. 10014
- Låg t/33L:** Art. nr. 10090

Godstykkeelse 2mm.

Piktogram

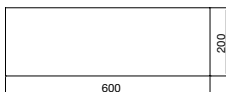
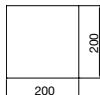

VVS nr:

792080-005 Piktogram, Dame 10150
 792080-105 Piktogram, Herre 10151
 792080-150 Piktogram, Handicap 10152
 792080-030 Piktogram, Handicap/Dame/Puserum 10153
 792080-020 Piktogram, Dame, Handicap 10154
 792080-160 Piktogram, Handicap, pusleplads 10155
 792080-010 Piktogram, Dame, Pusleplads, Pil højre 10156
 792080-015 Piktogram, Dame, Pil højre 10157
 792080-155 Piktogram, Handicap bruserum 10158
 792080-205 Piktogram, Bruserum 10159
 792080-210 Piktogram, Pissoir 10160
 792080-215 Piktogram, Kemitømning 10161
 792080-220 Piktogram, Badeforbud 10162
 792080-230 Piktogram, Rygeforbud 10164
 792080-035 Piktogram, Dame, Herre, Handicap 10167
 792080-110 Piktogram, Herre, Handicap 10168
 792080-025 Piktogram, Dame, Herre 10169
 792080-245 Piktogram, Ikke drikkevand 10170
 792080-165 Piktogram, Handi., Pusleplads, pil venstre 10171
 792080-170 Piktogram, Handicap, Pusleplads, pil højre 10172

Materiale:

Rustfri stål, slebet

Udførelse:

Pladetykkelse 2mm.

Øvrige:

Purus funktions vandal garanti

Toiletsædevæskedispenser 10100

Vægmonteret

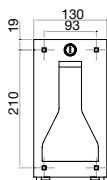
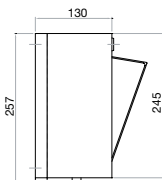

VVS nr:

774561-000

Materiale:

Rustfri stål, slebet

Udførelse:

Pladetykkelse 2mm, sikret med spindellås

Øvrige:

Purus funktions vandal garanti

Spindellås:

Art. nr. 10119

Væske 1L:

Art. nr. FHY39V,

kan fås hos Deb www.debgroup.com/dk

Spejle

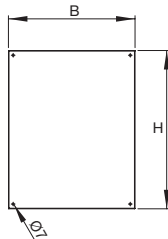

Materiale:

Rustfri stål slebet.

Udførelse:

Højglanspoleret Rustfri stål m/skruehuller.

ART. nr

ART. namn, beskrivelse H (mm) B (mm) T (mm)

772005-041

Spejl, rustfrit 10190 500 400 1

772005-051

Spejl, rustfrit 10191 600 500 1

772005-061

Spejl, rustfrit 10195 1000 600 1

772005-043

Spejl, rustfrit 10192 500 400 13*

772005-053

Spejl, rustfrit 10193 600 500 13*

772005-063

Spejl, Rustfrit 10194 1000 600 13*

*Pålmet 12mm vandfast spånplade

Kan også laves på specialmål.

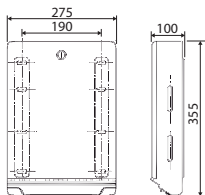

Papirhåndklæde dispenser

Standard

ART nr: B-262

Materiale: Rustfri stål

Overflade: Satin finish

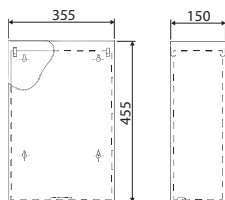

Affaldsbeholder 25 liter

Standard

ART nr: B-279

Materiale: Rustfri stål

Overflade: Satin finish

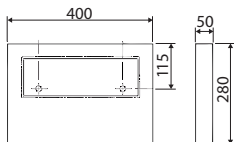

Dispenser for toiletsædepapir

Standard

ART nr: B-221

Materiale: Rustfri stål

Overflade: Satin finish

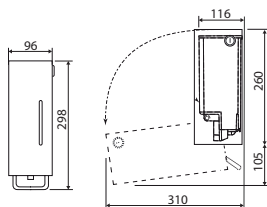

Sæbedispenser 500ml

Standard

ART nr: B-26607

Materiale: Rustfri stål

Overflade: Satin finish

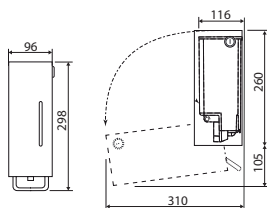

Sæbedispenser 500ml, skum

Standard

ART nr: B-26627

Materiale: Rustfri stål

Overflade: Satin finish

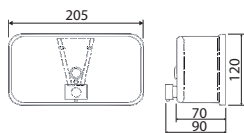

Sæbedispenser - horisontal

Standard

ART nr: B-2112
Materiale: Rustfri stål
Overflade: Satin finish

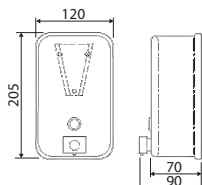

Sæbedispenser – vertikal

Standard

ART nr: B-2111
Materiale: Rustfri stål
Overflade: Satin finish

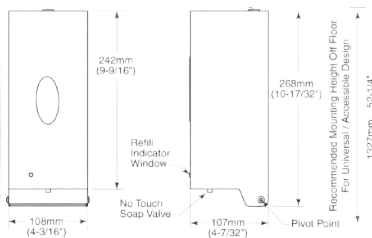

Sæbedispenser automatisk/berøringsfri

Standard

ART nr: B-2012
Materiale: Rustfri stål
Overflade: Satin finish

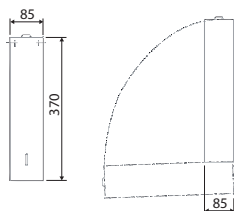

Dispenser for engangskrus

Standard

ART nr: B-235
Materiale: Rustfri stål
Overflade: Satin finish

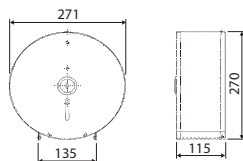

Toiletpapirholder Jumbo

Standard

ART nr: B-2890
Materiale: Rustfri stål
Overflade: Satin finish

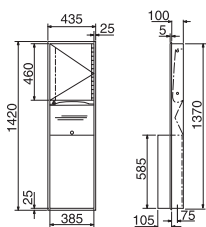

Håndklædepapirdispenser/affaldsbeholder

Standard, Indmuring

ART nr: B-3944
Materiale: Rustfri stål
Overflade: Satin finish

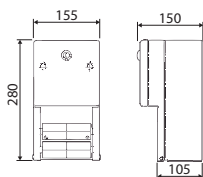

Toiletpapirholder

Standard

- ART nr:** B-2888
Materiale: Rustfri stål
Overflade: Satin finish
Øvrige: Plads til 2 ruller

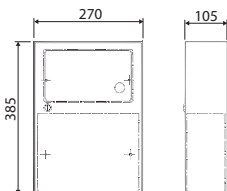

Hygiejneboks

Standard

- ART nr:** B-254
Materiale: Rustfri stål
Overflade: Satin finish

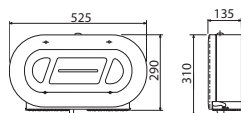

Toiletpapirholder jumbo 2 ruller

Standard

- ART nr:** B-2892
Materiale: Rustfri stål
Overflade: Satin finish

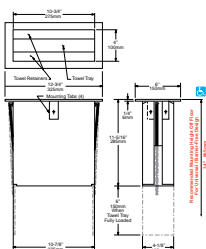

Håndklædepapirdispenser

Standard, Indmuring

- ART nr:** B-526
Materiale: Rustfri stål
Overflade: Satin finish

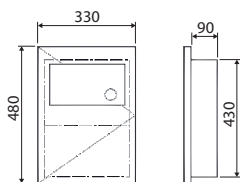

Hygiejneboks

Standard, Indmuring

- ART nr:** B-35303
Materiale: Rustfri stål
Overflade: Satin finish

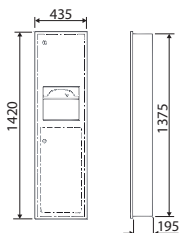

Håndklædepapirdispenser/affaldsbeholder

Standard, Indmuring

- ART nr:** B-39003
- Materiale:** Rustfri stål
- Overflade:** Satin finish

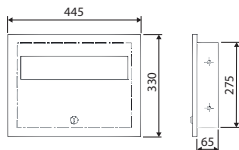

Dispenser for toiletsædepapir

Standard, Indmuring

- ART nr:** B-3013
- Materiale:** Rustfri stål
- Overflade:** Satin finish

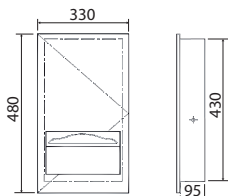

Håndklædepapirdispenser

Standard, Indmuring

- ART nr:** B-35903
- Materiale:** Rustfri stål
- Overflade:** Satin finish

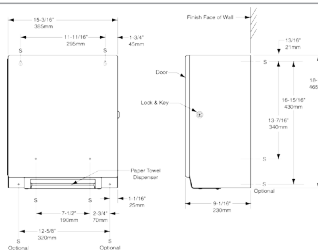

Håndklædepapirdispenser Automatisk

Standard, Vægmontering

- ART nr:** B-2974
- Materiale:** Rustfri stål
- Overflade:** Satin finish

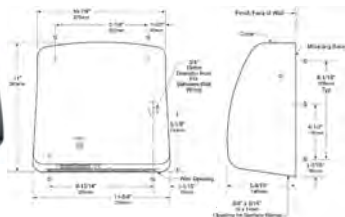

Vægmonteret håndtørret Automatisk

Standard, Vægmontering

- ART nr:** B-715E
- Materiale:** Rustfri stål
- Overflade:** Satin finish
- Øvrige:** 240V 1500-1700W

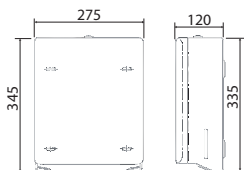

Håndklædepapirdispenser

Design

ART nr: B-4262

Materiale: Rustfri stål

Overflade: Satin finish

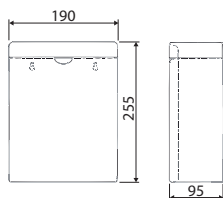

Affaldsbeholder (Hygiejneboks)

Design

ART nr: B-270

Materiale: Rustfri stål

Overflade: Satin finish

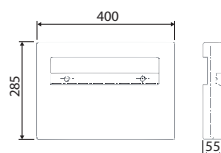

Dispenser til toiletsædepapir

Design

ART nr: B-4221

Materiale: Rustfri stål

Overflade: Satin finish

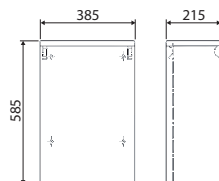

Affaldsbeholder 48 liter

Design

ART nr: B-277

Materiale: Rustfri stål

Overflade: Satin finish

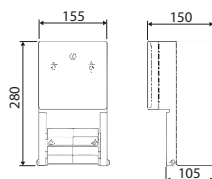

Toiletpapirholder

Design

ART nr: B-4288

Materiale: Rustfri stål

Overflade: Satin finish

Øvrige: 2 ruller papir

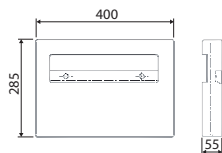

Toiletpapirholder

Design

ART nr: B-4221

Materiale: Rustfri stål

Overflade: Satin finish

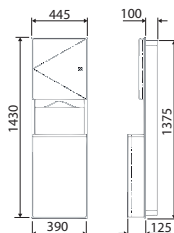

Håndklædepapirdispenser/affaldsbeholder

Design, Indmuring

ART nr: B-43944

Materiale: Rustfri stål

Overflade: Satin finish

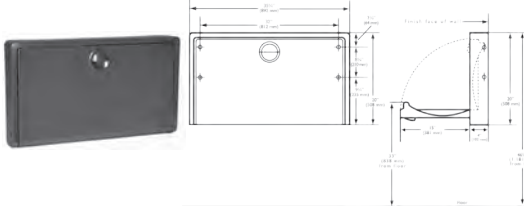

Puslebord

Design

- ART nr:** KB110-SSWM
Materiale: Rustfri stål
Overflade: Satin finish
Øvrige: Horisontal væg monteret puslebord

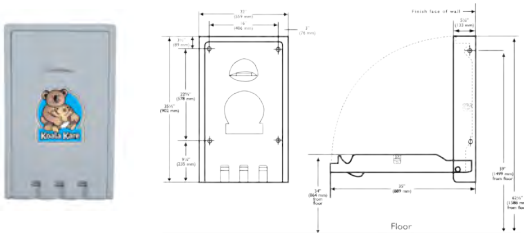

Puslebord

Koala kare, Vertikal

- ART nr:** KB101-00
Materiale: Plastik, PEH
Øvrige: Vertikal væg monteret puslebord, grå

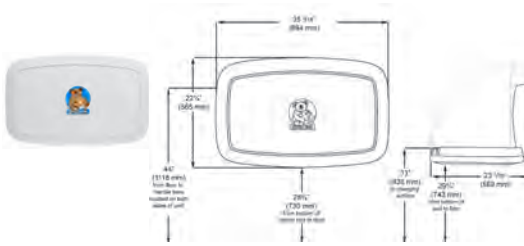

Puslebord

Koala kare, Horisontal

- ART nr:** KB200-01
Materiale: Plastik, PEH
Øvrige: Vertikal væg monteret puslebord, grå

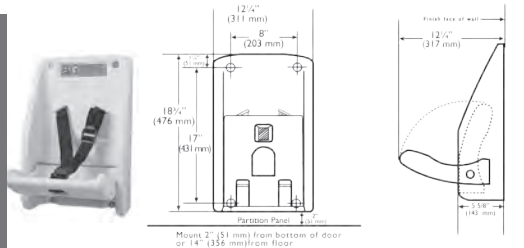

Barnestol med sele

Koala kare, Barnestol

- ART nr:** KB102-01
Materiale: Plastik, PEH
Øvrige: Belastning max. 22,7 Kg.



Reservedel til barnestol

- Koala kare, Barnestol
ART nr: KB725-KIT
Materiale: Nylon sele
Øvrige: Belastning max. 22,7 Kg.



Tilbehør til pusleborde

- Koala kare, Linned
ART nr: KB110-SSWM-IMB
Øvrige: 3 lags kemikalie fri

Fremstillet og tilpasset i Sverige

Vi er en af Nordens største producenter af bordplader og indretning i rustfri stål. Vores fabrik, som har mere end et halvt århundredes erfaring, ligger i Smålandsstenar. Når standarden sætter unødvendige grænser, er ingen opgaver for store. Vi tilbyder dig og din kunde rustfrie løsninger til køkkenet.

Altid i rustfrit

Den Rustfrie plade, vi anvender som standard, er slebet og har en lidt mere mat fremtoning, hvilket harmonerer godt med de fleste rustfrie hvidevarer, samtidig fremtræder ridser mindre tydeligt end på blankpolerede produkter.

Obligatoriske oplysninger om bordplader ved forespørgsel

Bredde, cm: _____

Dybde, cm: _____

Vaskstørrelse: _____

Kant, for: _____

Kant, bag: _____

Kant, venstre: _____

Kant, højre: _____

Hanehul: Ja Nej

Afløb: Prop Trævlesi Sump/Si

Dybde, cm

Bredde, cm





Afskåret hjørne



Halvmåne



Hjørnemodul 1



Hjørnemodul 2



Nedsækning



Radius i hjørne



Rund Bagkant



Rund forkant



Hul til varmeplade



Gavl m. synlig yderside



Kant 10 halv gavlede



Udsparring hjørne



Udsparring midt



Vinkelbordplade

PLADETYKKELSE 1- 1,5 mm.

Front & sidekanter

Droppkant 30

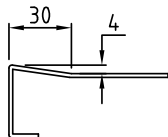

Droppkant 20

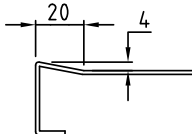

Kant 3

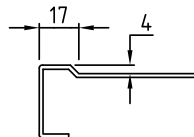

Kant 7



Kant 15

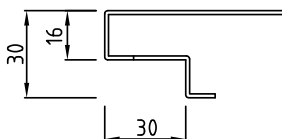

Postformad R6

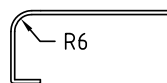

Bagkanter

Kant 10

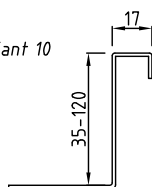

Kant 11 med bakkantsplåt

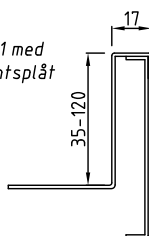

Kant 10 R6

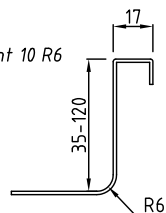

Droppkant 30 kæk

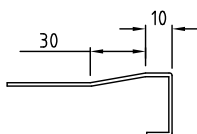

Droppkant 20 kæk

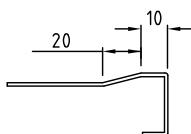

Kant 10 R10

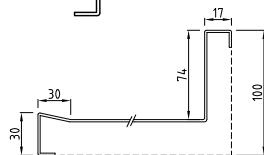
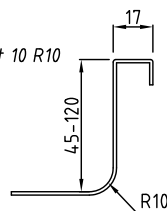

Ved bestilling
angiv ønsket
totalhøjde

**Stativbord 310**

Vare nr:	310
Materiale:	Rustfri stål, Kan fås i syrefast stål.
Tilvalg:	Vask, underlimning af 19 mm vandfast spånplade eller duo plan.
Vaskens placering:	Efter ønske.
Leveres med:	Fastgøring til væg, justerbare fødder i sort plast.
Øvrigt:	Stativ bordet kan kombineres med Gipsudskiller V55.

**Stativbord 310G - Ristehylde**

Vare nr:	310G
Materiale:	Rustfri stål, Kan fås i syrefast stål
Tilvalg:	Vask, underlimning af 19 mm vandfast spånplade eller duo plan.
Vaskens placering:	Efter ønske.
Leveres med:	Fastgøring til væg, justerbare fødder i sort plast og ristehylde.
Øvrigt:	Stativbordet kan kombineres med gipsudskiller V55. dog med kortere ristehylde.

**Stativbord 310P - Pladehylde**

Vare nr:	310P
Materiale:	Rustfri stål, Kan fås i syrefast stål
Tilvalg:	Vask, underlimning af 19 mm vandfast spånplade eller duo plan.
Vaskens placering:	Efter ønske.
Leveres med:	Fastgøring til væg, justerbare fødder i sort plast og pladehylde.

**Stativbord 310S**

Vare nr:	310S
Materiale:	Rustfri stål, Kan fås i syrefast stål
Tilvalg:	Vask, underlimning af 19 mm vandfast spånplade eller duo plan.
Vaskens placering:	Efter ønske.
Leveres med:	Fastgøring til væg, justerbare fødder i sort plast og ristehylde.
Øvrigt:	Stativbordet kan kombineres med gipsudskiller V55 dog med kortere ristehylde.



Konsolbord

Vare nr: 31021
Materiale: Rustfri stål, Kan fås i syrefast stål
Tilvalg: Vask, underlimning af 19 mm vandfast spånplade eller duo plan.
Vaskens placering: Efter ønske.



Konsolbord med pladehylde

Vare nr: 31022
Materiale: Rustfri stål, Kan fås i syrefast stål
Tilvalg: Vask, underlimning af 19 mm vandfast spånplade eller duo plan.
Vaskens placering: Eller efter ønske.
Leveres med: Pladehylde dybde 400 mm.



Konsolbord med ristehylde

Vare nr: 31023
Materiale: Rustfri stål, Kan fås i syrefast stål
Tilvalg: Vask, underlimning af 19 mm vandfast spånplade eller duo plan.

Vaskens placering: Højre, venstre 100 mm fra gavl eller efter ønske.
Leveres med: Ristehylde dybde 400 mm.



Bæringer

VVS nr: 687999-021 - V21, bæring
 687999-022 - V22, Dobbelt bæring
Materiale: Rustfri stål
Antal bæringer/bordlængder: 2st / 0-1600 mm 3st / 1601-2800 mm 4st / 2801-3800 mm

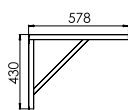
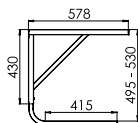

Rustfrit stål, Kantsektion 3

Pladetykkelse 1,0 mm
 Underside 16 mm melamin spånplade
 Vask 500 x 400 x 200 mm
 Afløb 1½ bundventil m/strainer

Vask til venstre/højre (vendbar):

WVS nr.: 685779-080 (800 mm)
 WVS nr.: 685779-100 (1000 mm)
 WVS nr.: 685779-120 (1200 mm)
 WVS nr.: 685779-140 (1400 mm)
 WVS nr.: 685779-160 (1600 mm)
 WVS nr.: 685779-180 (1800 mm)
 WVS nr.: 685779-200 (2000 mm)

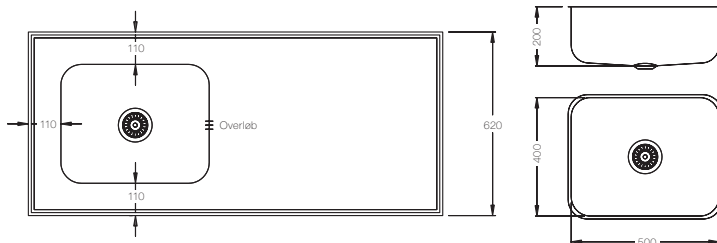

Vask i midten:

WVS nr.: 685783-080 (800 mm)
 WVS nr.: 685783-100 (1000 mm)
 WVS nr.: 685783-120 (1200 mm)
 WVS nr.: 685783-140 (1400 mm)
 WVS nr.: 685783-160 (1600 mm)
 WVS nr.: 685783-180 (1800 mm)
 WVS nr.: 685783-200 (2000 mm)

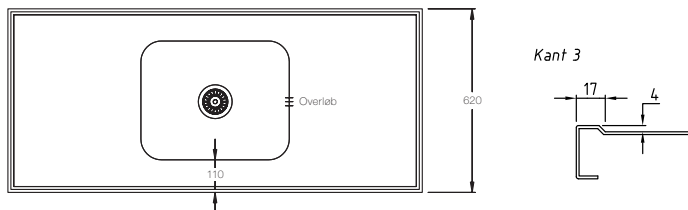

Stativ

Rustfrit stål
 Rørtykkelse 30 x 30 x 1,5 mm

WVS nr.: 687999-080 (700 mm)
 WVS nr.: 687999-090 (900 mm)
 WVS nr.: 687999-110 (1100 mm)
 WVS nr.: 687999-130 (1300 mm)
 WVS nr.: 687999-150 (1500 mm)
 WVS nr.: 687999-170 (1700 mm)
 WVS nr.: 687999-190 (1900 mm)

Eksempel: stativ til 1000 mm bordplade

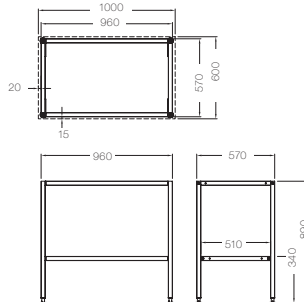
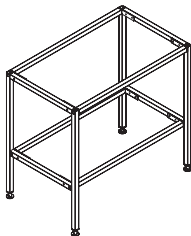

Solide skabe med dobbelte plader, der fås med enkelt eller dobbelt låge. Skabene findes i to modeller: til bordplade og til stativ. Lågerne er isoleret med frigolit samt dæmpere for blød lukning, skabene monteres på eksisterende sokkel eller kombineres med PURUS bensats i rustfrit stål, som indeholder justerbare ben og sokkel.



Indfældet håndtag
findes som tilvalg

Dobbeltskab til bord

Materiale:	Rustfrit stål
Tilvalg:	Bensats inkl. sokkel, indfældet håndtag
Leveres med:	Løs hylde og bøjlehåndtag Ø10 mm., 128 mm c/c.
Dybde:	600 mm.
Bredde:	600 resp. 800 mm.
Højde:	700 mm.
Øvrigt:	Monteres på den eksisterende sokkel eller kombineres med PURUS bensats i rustfrit stål, som indeholder justerbare ben og sokkel.

ART nr:
860006D
860008D

Vare navn
Dobbeltskab 600
Dobbeltskab 800



Indfældet håndtag
findes som tilvalg.

Enkeltskab til bord

Materiale:	Rustfrit stål
Tilvalg:	Bensats inkl. sokkel, Indfældet håndtag
Leveres med:	Løs hylde og bøjlehåndtag Ø10 mm., 128 mm c/c.
Dybde:	600 mm.
Bredde:	400, 500 resp. 600 mm.
Højde:	700 mm.
Øvrigt:	Monteres på den eksisterende sokkel eller kombineres med PURUS bensats i rustfrit stål, som indeholder justerbare ben og sokkel.

ART nr:
860004V
860004H
860005V
860005H
860006V
860006H

Vare navn
Enkeltskab 400, venstre model
Enkeltskab 400, højre model
Enkeltskab 500, venstre model
Enkeltskab 500, højre model
Enkeltskab 600, venstre model
Enkeltskab 600, højre model

Solide skabe med dobbelte plader, der fås med enkelt eller dobbelt låge. Skabene findes i to modeller: til bordplade og til stativ. Lågerne er isoleret med frigolit samt dæmpere for blød lukning, skabene monteres på eksisterende sokkel eller kombineres med PURUS bensats i rustfrit stål, som indeholder justerbare ben og sokkel.



Dobbeltskab til stativbord

Materiale:	Rustfri stål
Leveres med:	Løs hylde og bøjlehåndtag Ø10 mm., 128 mm c/c.
Dybde:	600 mm.
Dørtykkelse:	18 mm.
Bredde:	600 resp. 800 mm.
Højde:	515 mm.
Øvrigt:	Lågen er udstyret med dæmpere for blød lukning.
Tilvalg:	Indfældet håndtag.



Indfældet håndtag findes som tilvalg.

ART nr:	Vare navn
860016D	Stativskab dobbelt 600
860018D	Stativskab dobbelt 800



Enkeltskab til stativbord

Materiale:	Rustfri stål
Leveres med:	Løs hylde og bøjlehåndtag Ø10 mm., 128 mm c/c.
Dybde:	600 mm.
Dørtykkelse:	18 mm.
Bredde:	400, 500 resp. 600 mm.
Højde:	515 mm.
Øvrigt:	Lågen er udstyret med dæmpere for blød lukning.
Tilvalg:	Indfældet håndtag.



Indfældet håndtag findes som tilvalg.

ART nr	Vare navn
860014V	Enkeltskab til stativbord 400, V/model
860014H	Enkeltskab til stativbord 400, H/model
860015V	Enkeltskab til stativbord 500, V/model
860015H	Enkeltskab til stativbord 500, H/model
860016V	Enkeltskab til stativbord 600, V/model
860016H	Enkeltskab til stativbord 600, H/model

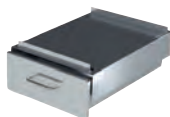

Udtræksskuffe

ART nr:	813477
Materiale:	Rustfri stål
Mål:	400x600x150 mm.
Tilvalg:	Indfældet håndtag, bestik rumindeler GN 1/1.

En solid skuffeenhed med dobbelte plader i skuffefronten. Skufferne fås i to modeller: til bord og med ben. Skufferne er isoleret med Frigolit samt dæmpet på vangerne, hvilket gør lukning blød og støjsvag. Monteres på standard sokkel eller kombineres med PURUS bensats i rustfrit stål, som indeholder justerbare ben og sokkel.

Bordskuffer



Skuffe med indfældet håndtag kan fås som tilvalg

Materiale:	Rustfri stål
Tilvalg:	Bensats inkl. sokkel i rustfrit stål, Indfældet håndtag
Leveres med:	Bøjlehåndtag Ø10 mm., 128 mm c/c
Dybde:	600 mm.
Bredde:	400 resp. 600 mm.
Højde:	700 mm.
Øvrigt:	Monteres på standard sokkel eller rustfri bensats. Skufferne er udstyret med dæmpere for blød lukning. Tre skuffealternativer - 3, 4 eller 5 stk.

ART nr	Varenavn
860004-3	Bordskuffer 3-skuffer 400
860006-3	Bordskuffer 3-skuffer 600
860004-4	Bordskuffer 4-skuffer 400
860006-4	Bordskuffer 4-skuffer 600
860004-5	Bordskuffer 5-skuffer 400
860006-5	Bordskuffer 5-skuffer 600

Stativskuffer



Skuffe med indfældet håndtag kan fås som tilvalg

Materiale:	Rustfri stål
Tilvalg:	Indfældet håndtag
Leveres med:	Bøjlehåndtag Ø10 mm., 128 mm c/c
Antal skuffer:	3 st
Fronttykkelse:	18 mm.
Dybde:	600 mm.
Bredde:	400 resp. 600 mm.
Højde:	515 mm.
Øvrigt:	Stativskuffer monteres på stativ eller konsolvask. Skufferne er udstyret med dæmpere for blød lukning.

ART nr	Varenavn
860014-3	Stativskuffer 3-skuffer 400
860016-3	Stativskuffer 3-skuffer 600

Vægskabene er fremstillet i rustfrit stål. Leveres med løs hylde. Lågedæmpere fo blød lukning. Det er muligt at bestille på specialmål, samt aflåsning som tilvalg.



Indfældet håndtag findes som tilvalg.

Væghængt skab, dobbelt

Materiale:	Rustfri stål
Dybde:	355 mm.
Lågens tykkelse:	18 mm.
Bredde:	600 resp. 800 mm.
Højde:	700 mm.
Tilvalg:	Indfældet håndtag.

ART nr	Varenavn
860026D	Væghængt skab dobbelt 600
860028D	Væghængt skab dobbelt 800



Indfældet håndtag findes som tilvalg.

Væghængt skab, enkelt

Materiale:	Rustfri stål
Dybde:	355 mm.
Lågens tykkelse:	18 mm.
Bredde:	400, 500 resp. 600 mm.
Højde:	700 mm.
Øvrigt:	Lågen er venstre- eller højrehængt.
Tilvalg:	Indfældet håndtag

ART nr	Varenavn
860024V	Væghængt skab enkel 400, V/model
860024H	Væghængt skab enkel 400, H/model
860025V	Væghængt skab enkel 500, V/model
860025H	Væghængt skab enkel 500, H/model
860026V	Væghængt skab enkel 600, V/model
860026H	Væghængt skab enkel 600, H/model



V108 - Reol til rengøringsartikler og tørrestativ

Materiale: Rustfri stål EN 1.4301
Montering: På væg
Bredde: 450 mm. resp. 800 mm.

ART nr **Varenavn**
 810373 V108/450, Reol med tørrestativ
 810375 V108/800, Reol med tørrestativ



V111 - Reol til rengøringsartikler

Materiale: Rustfri stål EN 1.4301
Montering: På væg
Bredde: 450 mm. resp. 800 mm.

ART nr **Varenavn**
 810379 V111/450, Reol til rengøringsartikler
 810381 V111/800, Reol til rengøringsartikler



V114 - Reol som V111 m/bundhylde t/gulvspand

Materiale: Rustfri stål EN 1.4301
Montering: På væg
Afløb: Ø40
Bredde: 450 mm. resp. 800 mm.

ART nr **Varenavn**
 810376 V114/450, m/bundhylde til gulvspand
 810378 V114/800, m/bundhylde til gulvspand

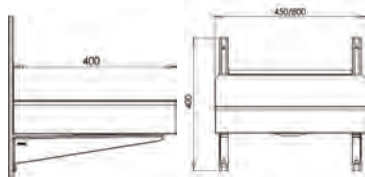
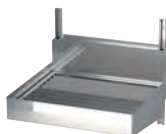

V113 - Bundhylde til gulvspand

Materiale: Rustfri stål EN 1.4301
Montering: På væg
Udløb: Ø40
Bredde: 450 mm. resp. 800 mm.
Øvrigt: Rist med bundventil

ART nr **Varenavn**
 764 70 16 V113/450, bundhylde til gulvspand
 764 70 17 V113/800, bundhylde til gulvspand



V107 Hylde

Materiale: Rustfrit stål, pladetykkelse 1,25 mm. EN 1.4301
Dybde: 200, 300, 400, 500 mm.
Længde: 400, 500, 600... 4000 mm.
Øvrigt: Kan kombineres med V105/V106 eller V103/V104

V103 Konsol

Materiale: Rustfrit stål
**Spring/Hylde-
bredde:** 170 mm / 200 mm.
 270 mm / 300 mm.
 370 mm / 400 mm.
 470 mm / 500 mm.



ART nr	Varenavn
820121-170H	V103x170, konsol højre
820121-210H	V103x210, konsol højre
820121-270H	V103x270, konsol højre
820121-370H	V103x370, konsol højre
820121-470H	V103x470, konsol højre
820121-570H	V103x570, konsol højre
820120-170V	V103x170, konsol venstre
820120-210V	V103x210, konsol venstre
820120-270V	V103x270, konsol venstre
820120-370V	V103x370, konsol venstre
820120-470V	V103x470, konsol venstre
820120-570V	V103x570, konsol venstre

V104 Vægskinne

Materiale: Rustfri stål EN 1.4301
Længde: 400-2000 mm.
**Anbefalet antal/
Hyldelængde:** 2st / 400-1199 mm.
 3st / 1200-1999 mm.
 4st / 2000-2999 mm.
 5st / 3000-3800 mm.



Vare nr	Længde
601126	400 mm
601127	600 mm
601305	800 mm
601174	1000 mm
601215	1500 mm
601353	1800 mm
601176	2000 mm

**V105 Hygiejneskinne**

Materiale: Rustfri stål EN 1.4301
Længde: 400, 600, 800, 1000, 1200 mm.
Øvrigt: Til høje hygiejnekrav. Vask & skylleum, Restauranter, m.m. Skruer og plugs følger med.

ART nr	Længde
854244	400 mm.
854245	600 mm.
854246	800 mm.
854247	1000 mm.
854248	1200 mm.

**Samlemuffe t/hygiejneskinne**

ART nr: 854254
Materiale: Plast

**V106 Hygiejnekonsole**

Materiale: Rustfri stål EN 1.4301
Længde: 200, 300, 400, 500 mm.

ART nr	Længde
854240	200 mm.
854241	300 mm.
854242	400 mm.
854243	500 mm.



For at undgå korrosion og for at bevare den rustfri ståls overflade og glans, anbefaler vi regelmæssig rengøring. F.eks. kan indtørrede dråber eller rester af syntetiske rengøringsmidler skabe misfarvninger og belægninger på stålfalderne. Synlige rustpletter og misfarvninger kommer i de fleste tilfælde ikke fra stålet, men er et resultat af de jernholdige materialer der kommer i berøring med falderne. En anden årsag kan være et usædvanligt højt indhold af jern i vandet, der efter vandet er fordampet kan efterlade rustpletter og misfarvninger. Rustfrit stål er ømfindigt overfor lokale korrosionsangreb, f.eks. hvis det udsættes for klorholdige stoffer. Kontakt med stærke koncentrationer af mineralsyre og visse organiske syrer, kan også give et korrosionsangreb på overfladen.

Normal pleje

Strø rengøringspulver, som f.eks. vaskepulver eller et mildt skurepulver, på overfladen.

Gnid let med en fugtig klud eller svamp. Fjern derefter rengøringsmidlet omhyggeligt med koldt vand og tør falderne af med en tør, blød klud. Skulle der efter denne behandling stadig vise sig nogle pletter, er dette et tegn på, at falderne stadig ikke er helt rene, og rengøringen skal gentages. Ved stærkt snavsede overflader kan det forekomme, at behandlingen skal gentages flere gange.

Bemærk: Overfladen må ikke skylles af med varmt vand, da misfarvningen bliver begunstiget af den hurtige fordampning. Lad aldrig overfladen tørre af sig selv.

Fjernelse af kalklag

Et kalklag som skyldes fordampning af vand, kan fjernes med følgende midler:

- Husholdningseddike
- Eddikesyre 10%
- Fortyndet salpetersyre (en del HNO₃ til 4 dele vand)

Bemærk: Sørg for god udluftning ved rengøring med salpetersyre. Følg i øvrigt de almindelige regler ved håndteringen af stærke syrer. Efter behandlingen med de ovennævnte midler skal overfladen skylles omhyggeligt med koldt vand og derefter tørres med en tør og blød klud.

Fjernelse af overfladerust

Et rustlag, som ikke har været ret længe på overfladen, kan normal fjernes med et mildt skurepulver. Her gennemføres rengøringen som nævnt ovenfor.

Ved ældre rustpletter, som har sat sig fast i overfladen gennem længere tid, skal man regne med dybere beskadigelser. Selv efter en grundigere rengøring som nævnt ovenfor, kan der bagefter være misfarvninger.

I dette tilfælde anbefaler vi enten en afslibning med en nylonfiberbørste eller en behandling med fortyndet salpetersyre (1 del HNO₃ til 4 dele vand), efterfulgt af afskyllning med koldt vand og aftørring med en tør blød klud.



INDUSTRIEL SPILDEVANDS RENSNING

Benzin-/olie- & fedtudskillere

Benzin-/olieskillere med og uden coalescens-elementer

Store benzin-, olie- & fedtudskilleranlæg

Slamfang

PURUS

Gipsudskillere og Sandfang er udformet til at fange/udskille slam såsom gips / sand som skylles ud via bundventil og blokerer afløbsrør. Produkterne monteres normalt ved bundventilen på rustfrie arbejdsborde og vaskerender/håndvasker. Faste partikler separeres fra vandet og ledes tilbage for at synge til bunds i udskilleren/sandfanget. Benzin og fedtudskillere er udformet til at separerer olie og benzin rester som skyldes ud via kloak/bundventil. Til olie- benzin udskillere kan der også kobles alarm systemer på.

Udskillerprogram

Fra kommunal side stilles stadig oftere og oftere krav om etablering af udskillere. Stigende belastning af kloaknettet medfører risiko for driftsforstyrrelse, forstoppelser og andre problemer. Spildevandet skal derfor renses for slam, fedt, olie inden det sendes videre til det offentlige kloaknet.

Et udskilleranlæg består af et slamfang, en udskiller (fedt eller olie) og eventuelt en prøvetagningsbrønd. Udskilleren har til opgave at tilbageholde væsker/partikler, der kan skade afløbssinstallationen, hovedafløbsledninger og rensningsanlæg mv.

Slamfang

Slamfang er normalt anbragt foran udskilleren, eller som en indbygget del af udskilleren. Slamfanget har til opgave at tilbageholde bundfældeligt materiale, som f.eks. sand, grus, jord, brusk, knogler og lign., som tilbageholdes i slamfanget. Olie, benzin og fedt har en evne til at binde sig til det jord/sand, der findes i afløbsvandet. Derfor bør der foran en udskiller etableres et slamfang. Slamfanget kan undlades i visse situationer, for eksempel på fedtudskillere, hvis der er tale om et køkken der udelukkende bruges til at anrette mad.

Fedtudskillere

Spildevand, som indeholder fedt, kan give problemer i kloaksystemet. Fedt i spildevandet kan medføre tilstopning af kloakken, tiltrække rotter, give driftsproblemer på renseanlægget og hygiejniske problemer for kloakpersonalet. Fedtudskillere skal anbringes, hvor der uledes eller spildes fedt, vegetabiliske eller animalske olier med spildevandet. Det kan f.eks. være storkøkkener, restauranter, kantiner, pizzerier, slagtere, bagerier, cateringfirmaer og lignende.

Olieudskillere

Værksteder, tankstationer, p-pladser og andre steder, hvor der forekommer olie eller benzin i spildevandet, skal anvende udskilleranlæg (olieudskiller og sandfang). Olieudskillere tilbageholder olie, benzin og andre stoffer der er lettere end vand, og forhindre at olien eller benzinen forårsager problemer på renseanlægget, eller kommer ud i naturen.

Alarmsystemer

Et udskilleranlæg kan/skal forsynes med alarmer. Et alarmsystem består typisk af en alarmerhed (visuel eller GSM), samt et antal følere. Følerne kan måle på olie- eller fedttagstykkelse, niveau på slamfang eller som overløbsføler.

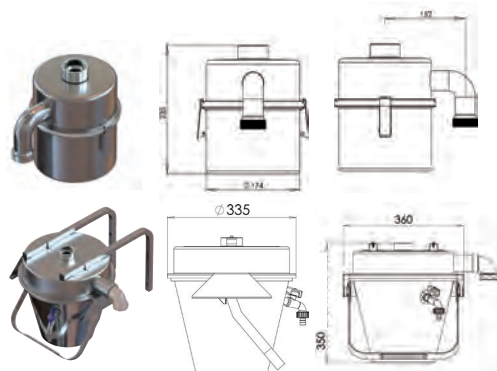

VVS nr. 651769/694053, mini-gipsudskiller i rustfrit stål

651769-611, 0,4 l/s, 2,8 liter opsamling

694053-611, 0,5 l/s, 13 liter opsamling

(se hovedkatalog, afsnit 12.02-03, for yderligere størrelser og mål)

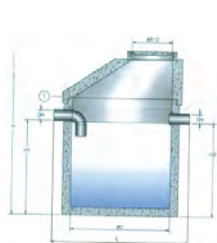

VVS nr. 223368, slamfang i stålbeton til udvendig placering.

1200, 3000 og 6000 liter total volumen

VVS nr	Liter, Mål
223368-014	1200 liter, (øDxH) 1200x2370
223368-030	3000 liter, (øDxH) 1500x3020
223368-063	6000 liter, (øDxH) 2000x2910

(se hovedkatalog, afsnit 12.01, for yderligere størrelser og mål)

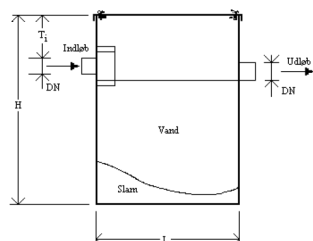

VVS nr. 223366, slamfang i rustfrit stål til indvendig placering

Fra 1 l/s til 15 l/s, f.eks.:

VVS nr	L/S, Mål
223366-010	1 l/s, (BxLxH) 300x600x800
223366-020	2 l/s, (BxLxH) 360x600x1200
223366-030	3 l/s, (BxLxH) 460x700x1200
223366-050	5 l/s, (BxLxH) 600x900x1200
223366-080	8 l/s, (BxLxH) 700x1000x1450
223366-100	10 l/s, (BxLxH) 850x1000x1450
223366-120	12 l/s, (BxLxH) 1010x1200x1450
223366-150	15 l/s, (BxLxH) 850x1500x1450

(se hovedkatalog, afsnit 12.05, for yderligere størrelser og mål)

Fedtudskillere

VVS nr. 223314, fedtudskiller uden slamfang, rustfrit stål, til indvendig placering

Fra 1 l/s til 15 l/s, f.eks.:

VVS nr	L/S, Mål
223314-010	1 l/s, (BxLxH) 600x900x800
223314-020	2 l/s, (BxLxH) 600x1200x1200
223314-030	3 l/s, (BxLxH) 700x1350x1200
223314-050	5 l/s, (BxLxH) 900x1800x1200
223314-080	8 l/s, (BxLxH) 1000x2100x1450
223314-100	10 l/s, (BxLxH) 1000x2550x1450
223314-120	12 l/s, (BxLxH) 1200x2550x1450
223314-150	15 l/s, (BxLxH) 1500x2550x1450

Levering med ekstern tømnings og spuling tillægges

dimensionskode 1 (f.eks. 223314-051)

(se hovedkatalog, afsnit 13.01, for yderligere størrelser og mål)

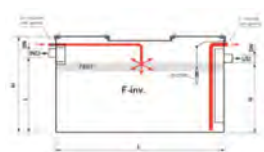

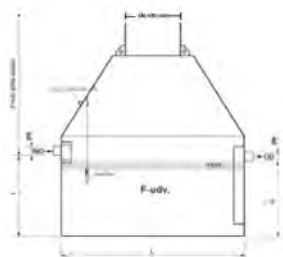

VVS nr. 223315, fedtudskiller uden slamfang, rustfrit stål, til udvendig placering
Fra 1 l/s til 15 l/s, f.eks.:

VVS nr	L/S, Mål
223315-010	1 l/s, (BxLxH) 600x900x620
223315-020	2 l/s, (BxLxH) 600x1200x940
223315-030	3 l/s, (BxLxH) 700x1350x620
223315-050	5 l/s, (BxLxH) 900x1800x620
223315-080	8 l/s, (BxLxH) 1000x2100x1190
223315-100	10 l/s, (BxLxH) 1000x2550x1190
223315-120	12 l/s, (BxLxH) 1200x2550x1190
223315-150	15 l/s, (BxLxH) 1500x2550x1190

Levering med ekstern tømning og spuling tillægges dimensionskode 1 (f.eks. 223315-051)

(se hovedkatalog, afsnit 13.03, for yderligere størrelser og mål)

VVS nr. 223311, fedtudskiller med slamfang, rustfrit stål, til indvendig placering
Fra 2 l/s til 15 l/s, f.eks.:

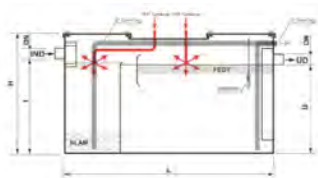

VVS nr	L/S, Mål
223311-020	2 l/s, (BxLxH) 600x1550x1200
223311-030	3 l/s, (BxLxH) 700x1800x1200
223311-050	5 l/s, (BxLxH) 900x2400x1200
223311-080	8 l/s, (BxLxH) 1000x2800x1450
223311-100	10 l/s, (BxLxH) 1200x2800x1450
223311-120	12 l/s, (BxLxH) 1200x3400x1450
223311-150	15 l/s, (BxLxH) 1500x3400x1450

Levering med ekstern tømning og spuling tillægges dimensionskode 1 (f.eks. 223311-041)

(se hovedkatalog, afsnit 13.04, for yderligere størrelser og mål)

VVS nr. 223310, fedtudskiller med slamfang, rustfrit stål, til udvendig placering
Fra 2 l/s til 15 l/s, f.eks.:

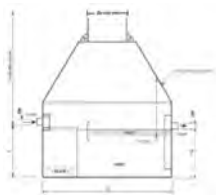

VVS nr	L/S, Mål
223310-020	2 l/s, (BxLxH) 600x1550x990
223310-030	3 l/s, (BxLxH) 700x1800x990
223310-050	5 l/s, (BxLxH) 900x2400x990
223310-080	8 l/s, (BxLxH) 1000x2800x1240
223310-100	10 l/s, (BxLxH) 1200x2800x1240
223310-120	12 l/s, (BxLxH) 1200x3400x1240
223310-150	15 l/s, (BxLxH) 1200x3400x1240

Levering med ekstern tømning og spuling tillægges dimensionskode 1 (f.eks. 223310-041)

(se hovedkatalog, afsnit 13.05, for yderligere størrelser og mål)

VVS nr. 223335, fedtudskiller med slamfang, stålbeton, til udvendig placering
Fra 4 l/s til 20 l/s

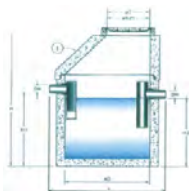

VVS nr	L/S, Mål
223335-040	4 l/s, (øDxH) 1200x2140
223335-070	7 l/s, (øDxH) 1500x2210
223335-100	10 l/s, (øDxH) 1500x2460
223335-150	15 l/s, (øDxH) 2000x2180
223335-200	20 l/s, (øDxH) 2000x2280

(se hovedkatalog, afsnit 13.12, for yderligere størrelser og mål)

VVS nr. 223301, fedtudskiller uden slamfang, armeret polyester, til udv. placering
Fra 1 l/s til 15 l/s, f.eks.:

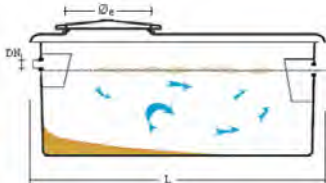

VVS nr	L/S, Mål
223301-010	1 l/s, (BxLxH) 810x905x950
223301-020	2 l/s, (BxLxH) 810x1610x1000
223301-030	3 l/s, (BxLxH) 810x1610x1150
223301-050	5 l/s, (BxLxH) 810x2105x1450
223301-080	8 l/s, (BxLxH) 1300x2200x1450
223301-100	10 l/s, (BxLxH) 1300x2500x1450
223301-120	12 l/s, (BxLxH) 1300x3200x1450
223301-150	15 l/s, (BxLxH) 1500x3300x1650

(se hovedkatalog, afsnit 13.14, for yderligere størrelser og mål)

VVS nr. 223302, fedtudskiller med slamfang, armeret polyester, til indv. placering
Fra 0,5 l/s til 15 l/s, f.eks.:

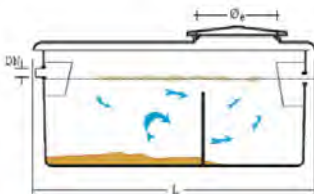

VVS nr	L/S, Mål
223302-005	0,5 l/s, (BxLxH) 810x905x800
223302-010	1 l/s, (BxLxH) 810x1610x800
223302-020	2 l/s, (BxLxH) 810x1610x1150
223302-030	3 l/s, (BxLxH) 810x2105x1300
223302-050	5 l/s, (BxLxH) 1300x2200x1450
223302-080	8 l/s, (BxLxH) 1500x2350x1650
223302-100	10 l/s, (BxLxH) 1500x2800x1650
223302-120	12 l/s, (BxLxH) 1500x3300x1650
223302-150	15 l/s, (BxLxH) 1850x2900x2000

(se hovedkatalog, afsnit 13.15, for yderligere størrelser og mål)

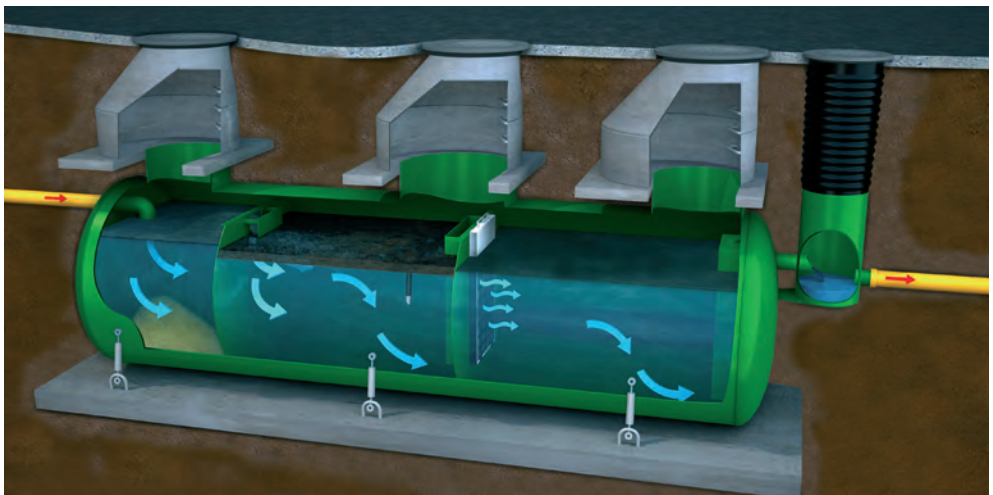

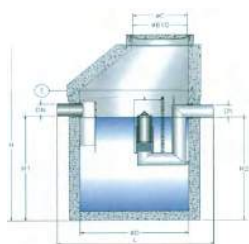

VVS nr. 223353, Olieudskiller med slamfang, klasse II, stålbeton
Fra 3 l/s til 30 l/s

VVS nr	L/S, Mål
223353-003	3 l/s, (øDxH) 1200x1780
223353-061	6 l/s, (øDxH) 1200x2660
223353-103	10 l/s, (øDxH) 1500x3020
223353-153	15 l/s, (øDxH) 2000x2600
223353-203	20 l/s, (øDxH) 2000x2910
223353-303	30 l/s, (øDxH) 2500x2960

(se hovedkatalog, afsnit 14.02, for yderligere størrelser og mål)

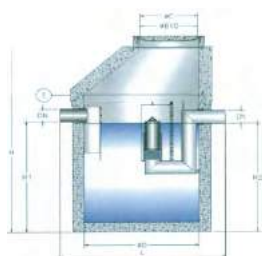

VVS nr. 223365, Olieudskiller med slamfang, klasse I, stålbeton
Fra 3 l/s til 30 l/s

VVS nr	L/S, Mål
223365-403	3 l/s, (øDxH) 1200x1780
223365-406	6 l/s, (øDxH) 1200x2660
223365-410	10 l/s, (øDxH) 1500x3020
223365-415	15 l/s, (øDxH) 2000x2600
223365-421	20 l/s, (øDxH) 2000x2910
223365-431	30 l/s, (øDxH) 2500x2960

(se hovedkatalog, afsnit 13.04, for yderligere størrelser og mål)



VVS nr. 223310, fedtudskiller med slamfang, rustfrit stål, til udvendig placering
Fra 2 l/s til 15 l/s, f.eks.:

VVS nr	L/S, Mål
223310-020	2 l/s, (BxLxH) 600x1550x990
223310-030	3 l/s, (BxLxH) 700x1800x990
223310-050	5 l/s, (BxLxH) 900x2400x990
223310-080	8 l/s, (BxLxH) 1000x2800x1240
223310-100	10 l/s, (BxLxH) 1200x2800x1240
223310-120	12 l/s, (BxLxH) 1200x3400x1240
223310-150	15 l/s, (BxLxH) 1200x3400x1240

Levering med ekstern tømning og spuling tillægges dimensionskode 1 (f.eks. 223310-041)

(se hovedkatalog, afsnit 14.02, for yderligere størrelser og mål)

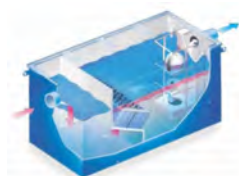

VVS nr. 223358, Olieudskiller uden slamfang, klasse I, coated pladestål
Fra 1,5 l/s til 10 l/s

VVS nr	L/S, Mål
223357-050	1,5 l/s, (BxLxH) 600x1000x1035
223357-100	3 l/s, (BxLxH) 600x1500x1235
223357-300	6 l/s, (BxLxH) 1000x1800x1235
223357-500	10 l/s, (BLxH) 1000x2400x1435

(se hovedkatalog, afsnit 14.03, for yderligere størrelser og mål)



VVS nr. 223359, Olieudskiller med slamfang, klasse I, coated pladestål
Fra 1,5 l/s til 10 l/s

VVS nr	L/S, Mål
223359-050	1,5 l/s, (BxLxH) 600x1500x1035
223359-100	3 l/s, (BxLxH) 600x2000x1235
223359-300	6 l/s, (BxLxH) 1000x2400x1235
223359-500	10 l/s, (BxLxH) 1000x3000x1435

(se hovedkatalog, afsnit 14.02, for yderligere størrelser og mål)

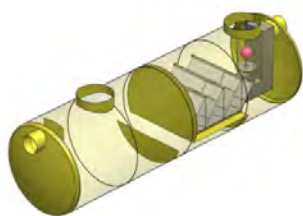

VVS nr. 223361, Olieudskiller med slamfang, klasse I, coated pladestål
Fra 20 l/s til 500 l/s, f.eks.:

VVS nr	L/S, Mål
223361-020	20 l/s, (øDxH) 1600x4050
223361-030	30 l/s, (øDxH) 1600x5550
223361-050	50 l/s, (øDxH) 1900x6130
223361-070	70 l/s, (øDxH) 1900x7130
223361-090	90 l/s, (øDxH) 2200x7080
223361-100	100 l/s, (øDxH) 2500x6850
223361-125	125 l/s, (øDxH) 2500x8850

(se hovedkatalog, afsnit 14.06, for yderligere størrelser og mål)

Alarmsystemer



Til olie

VVS nr	Varenavn, beskrivelse
223347-847	Alarm, 2 kanal, olie-/benzinudskiller
223347-861	Føler til overvågning af overløb
223347-862	Føler til overvågning af olielagtykkelse

223347-841	GSM-alarm 230V, olie-/benzinudskiller
223347-848	GSM-arlarm batteri, olie-/benzinudskiller
223347-864	Føler til overvågning af overløb
223347-866	Føler til overvågning olielagtykkelse

Til fedt

VVS nr	Varenavn, beskrivelse
223347-850	Alarm, 2 kanal, fedtudskiller
223347-862	Føler til overvågning af overløb
223347-868	Føler til overvågning af fedtlag

Tilbehør

VVS nr	Varenavn, beskrivelse
223347-852	Samledåse til kabler
223347-872	Vægboks til alarm
223347-890	Ophængssæt til føler

Pejlestok

VVS nr	Varenavn, beskrivelse
223347-800	Pejlestok til hurtig måling af olielag-tykkelse

Udover PURUS standardprogram, kan PURUS levere en række specialprodukter, som blandt andet omfatter:

Syreneutralisator, i epoxybelagt pladestål på specialmål, fra 1,5 l/s til 4 l/s

For neutralisering af syrer, på laboratorier, kemisk industri m.v.

Fedtudskiller i rustfri stål på specialmål.

Til udskiftning af eksisterende fedtudskillere, eller andre steder, hvor der er specielle krav til mål.

Olieudskillere op til 500 l/s

IHDCE olieudskillere, 223361, kan leveres med kapacitet på op til 500 l/s

Olieudskiller med bypass.

Olieudskiller fremstillet på specialmål.

Til udskiftning af eksisterende olieudskillere, eller andre steder, hvor der er specielle krav til mål.

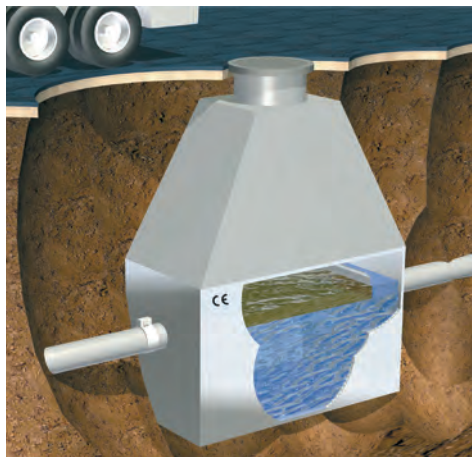

PURUS as har i mere end 40 år beskæftiget sig med produktudvikling samt salg af afløbssystemer, som f.eks. gulv afløb, designrist, vandlås og andre miljørelaterede produkter til det danske VVS-marked.

Firmaet indgår som et selskab i Purus AB, som i mange år har været markedsledende på det svenske marked som PURUS as er på det danske.

Konstellationen gør, at vi i dag står stærkt til en optimal produktudvikling og vækst - både på hjemmemarkedet som internationalt.

Alle produkter kan købes hos VVS-grossister, den lokale VVS-installatør eller i nærmeste byggemarked/tømmerhandel.

PURUS